

# LEVEND WATER

**Bijbelonderwijs voor de basisschool**

**werkboek groep 5**

In deze uitgave wordt gebruik gemaakt van de Herziene Statenvertaling

Dit werkboek is van:

.....  
School:

.....  
Groep:

**Auteurs**

Vrouwke Klapwijk  
Mathilde Kremer-Schipper  
Marcel Kooijmans  
Betsy Vuijk  
Roel Wimmenhove

**Illustrator**

Michel de Boer

**GIDS, Zwolle**

# 1 Het begin

## Uit het hoofd

Hoe heten de eerste mensen?	1	Adam en Eva.
Wat doet God op de zevende dag?	2	Uitrusten van Zijn werk.
Waar mogen Adam en Eva wonen op de aarde?	3	In de hof van Eden.
Van welke boom mogen Adam en Eva niet eten?	4	De boom van de kennis van goed en kwaad.

## Scheppingsdagen

Schrijf bij de plaatjes welke dag het is.

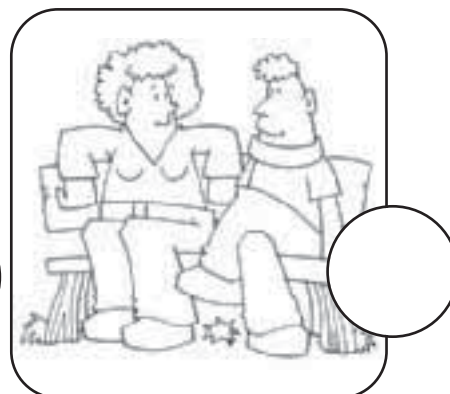
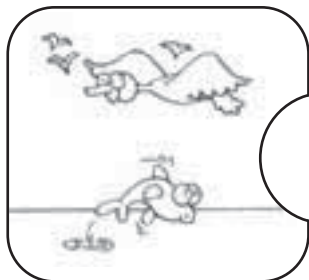
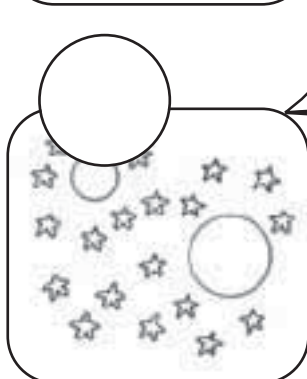
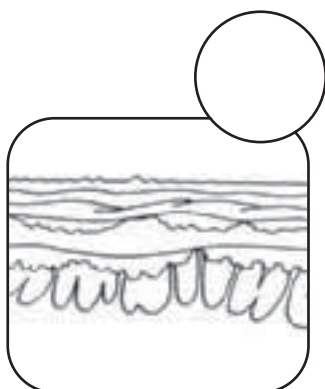
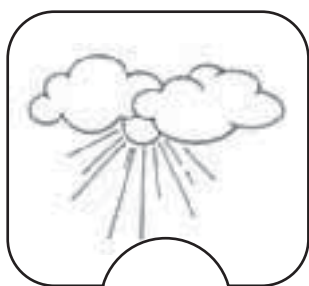

## MEMOOTJE

De eerste dag schiep God het licht.

De tweede dag heeft Hij de dampkring ingericht.

De derde dag deed Hij gras, kruid en bomen.

De vierde dag de hemellichten komen.

De vijfde dag zijn vis en vogel voortgebracht.

De zesde dag het vee en 't menselijk geslacht.

De zevende dag rustte God van al zijn werk.

# 1 Het begin

## God de Schepper

De Heere God heeft alles goed en mooi geschapen.

Zoek plaatjes van allerlei mooie dingen uit de schepping die God gemaakt heeft. Je kunt denken aan plaatjes over dieren, landschappen, baby's, een foto van jezelf!

Plak de plaatjes hieronder op.

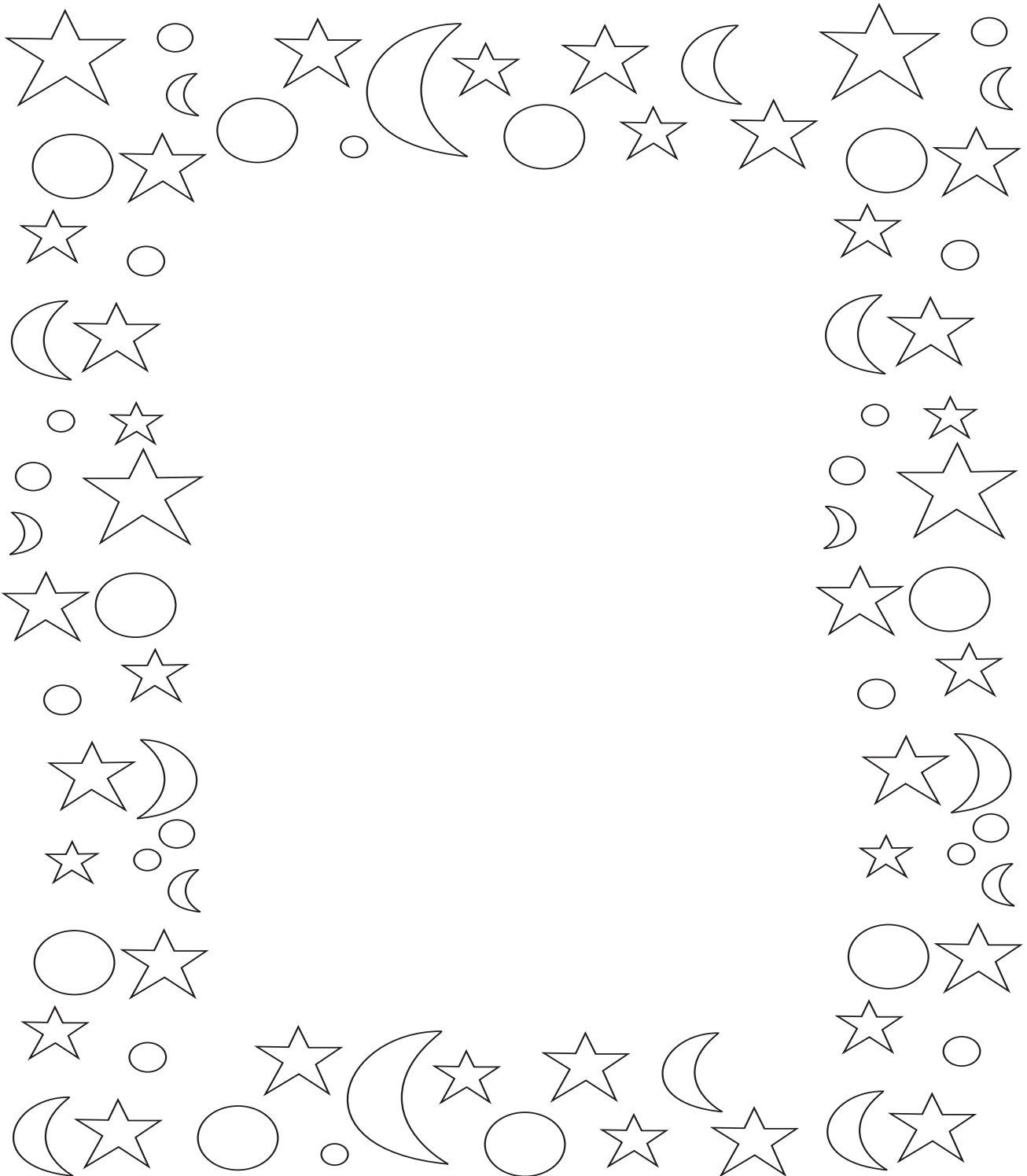

# 2 Hoop

## Uit het hoofd

Hoe heten de zonen van Adam en Eva?	<b>1</b>	Kain, Abel en Seth.
Wie bouwt de ark?	<b>2</b>	Noach en zijn zonen.
Waarom willen de mensen een toren tot in de hemel bouwen?	<b>3</b>	Ze willen beroemd worden en bij elkaar blijven.
Hoe wordt deze toren later genoemd?	<b>4</b>	De toren van Babel.

## Wat staat hier getekend?

Oplissing:

.....

.....

.....

.....

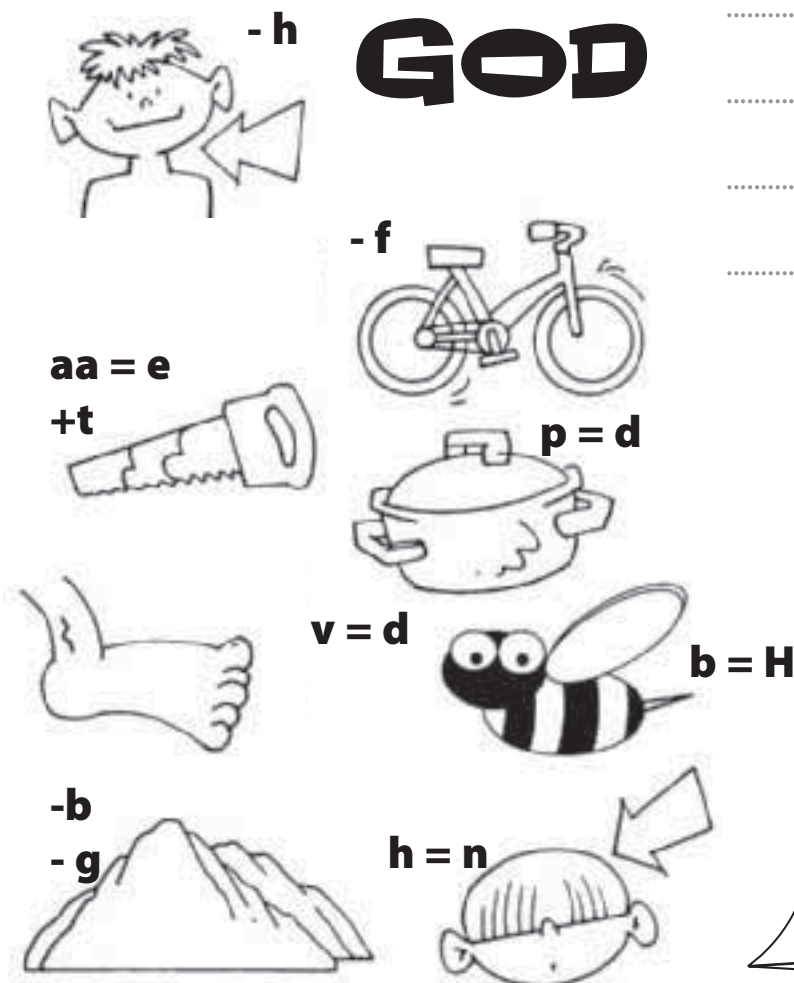

## 2 Hoop

### Blij en dankbaar

Noach was blij toen hij uit de ark mocht.  
Hij dankte God daarvoor met een offer.  
Waar word jij blij van?  
Hoe laat je zien dat je blij bent?

The page features three large, stylized sun-like shapes, each with a central circle and a ring of rays. Each shape contains a writing template with the following text and lines:

Ik word blij van  
.....  
Dat laat ik zien door  
.....  
.....  
.....



### 3 Abram



#### Interview

In de tijd van het Oude Testament gingen mensen offeren tot God.

Abram deed dat. Later bracht men offers in de tabernakel. Nog weer later deed men dat in de tempel. Maar ook vandaag kun je nog offeren.

Vraag maar aan je vader of moeder:

'Offert u wel eens?'

.....

'En wat voor offer is dat dan?'

.....

.....

# 4 Bij de tenten van Abraham

## Uit het hoofd

Wat betekent de naam Abraham?	1	Vader van een grote menigte.
Wat betekent de naam Sara?	2	Vorstin.
Wat is de boodschap die de drie mannen bij Abraham brengen?	3	Abraham en Sara zullen een zoon krijgen.
Welke mensen worden gered uit Sodom en Gomorra?	4	Lot en zijn twee dochters.

## Husselpuzzel

De letters zijn door elkaar gehusseld. Maak de woorden weer goed.  
De hokjes met een cijfer vormen samen de oplossing.

RAMAAHB

6

MOODS

13 12

ROMGAOR

1 11

ROAZ

9

SAAR

4

GARHA

10 16 8

TUZO

2 5

EZE

14 15

NEBRODV

7 3

1 2 3

W I J

4 5

6 7 8 9 10 11 12

13 14

W

15 16

### MEMCOTJE

Maar de goedertierenheid  
van de HEERE is  
van eeuwigheid tot  
eeuwigheid over wie Hem  
vrezten.

Psalm 103: 17



## 4 Bij de tenten van Abraham



### Hoe kom jij op voor een ander?

Schrijf in de spreekwolken wat Abraham en de Heere tegen elkaar zeiden.

Vertel eens hoe jij voor een ander kunt opkomen?

# 5 Izak

## Uit het hoofd

Wat betekent de naam Izak?	<b>1</b>	Hij lacht.
Waarom moet Abraham Izak offeren van God?	<b>2</b>	God wil dat Abraham alleen op Hem vertrouwt.
Met wie trouwt Izak?	<b>3</b>	Met Rebekka.
Wat betekent de naam Moria?	<b>4</b>	De Heere zal geven.

## Zoek op in Genesis

- Hoe heet de knecht van Abraham? (15: 2)
- Hoe heet de moeder van Izak? (21: 2)
- Met wie sluit God een verbond? (17: 9)
- Welke vrouw wordt door Abraham weggestuurd? (21: 14)

5. Hagar vertrok en dwaalde in de ... (21: 14)

De broer van Rebekka heet:

.....

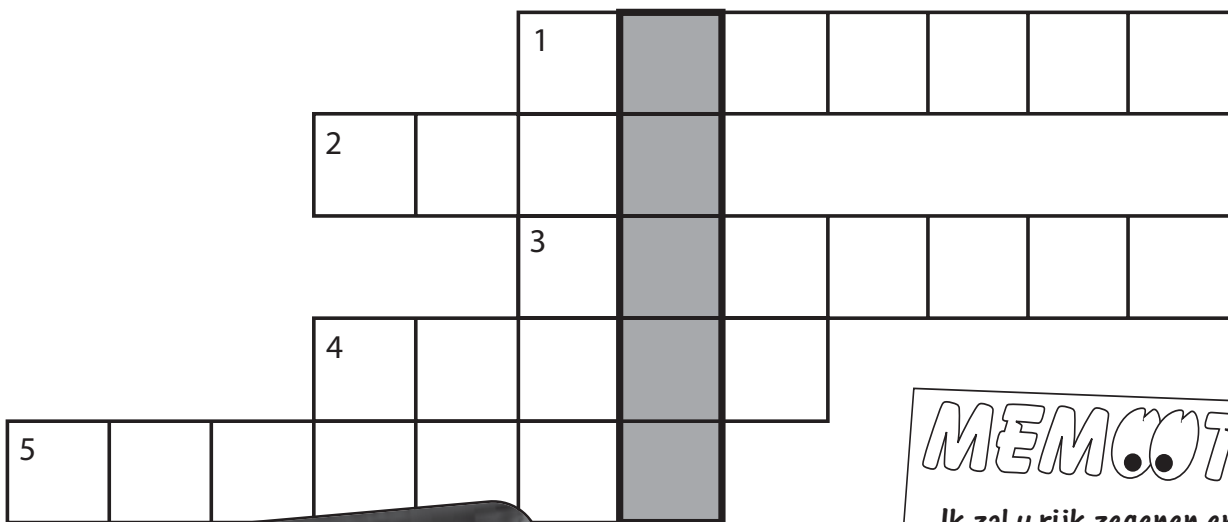

## MEMCOTJE

*Ik zal u rijk zegenen en uw nageslacht zeer talrijk maken als de sterren aan de hemel en als het zand aan de oever van de zee.*

**Genesis 22: 17**

## 5 Izak



### Geboortefeest

Waarom is iedereen blij met de geboorte van Izak?

.....

Waarom vier je feest als een baby is geboren?

.....

.....

# 6 Jakob en Ezau

## Uit het hoofd

Hoe heten de kinderen van Izak en Rebekka?	<b>1</b>	Ezau en Jakob.
Wat koopt Jakob van Ezau?	<b>2</b>	Het eerstgeboorterecht.
Wat betekent de naam Bethel?	<b>3</b>	Huis van God.
Naar wie vlucht Jakob?	<b>4</b>	Naar zijn oom Laban in Haran.

## Wie zegt wat?

Geef de namen van de personen en de dingen die ze gezegd hebben dezelfde kleur.

**Ezau**

Dit is niets anders dan het huis van God. Dit moet de poort van de hemel zijn.

Maak voor mij een stuk wild klaar zoals ik dat lekker vind en breng me dat te eten.

**Rebekka**

Vlucht naar mijn broer Laban in Haran!

**Izak**

Gauw, gauw, geef me wat van dat rode dat je daar kookt.

**Jakob**

Het is duidelijk dat je familie van mij bent!

**Laban**

**MEMCOTJE**

En zie, Ik ben met u, Ik zal u beschermen overal waar u heen zult gaan.

Genesis 28:15

## 6 Jakob en Ezau

### Leren wachten

Jakob moet leren wachten op God.

Dat vind Jakob heel moeilijk.

Hij wil dat de dingen gebeuren op zijn eigen tijd.

Ik vind het moeilijk  
om te wachten, omdat...

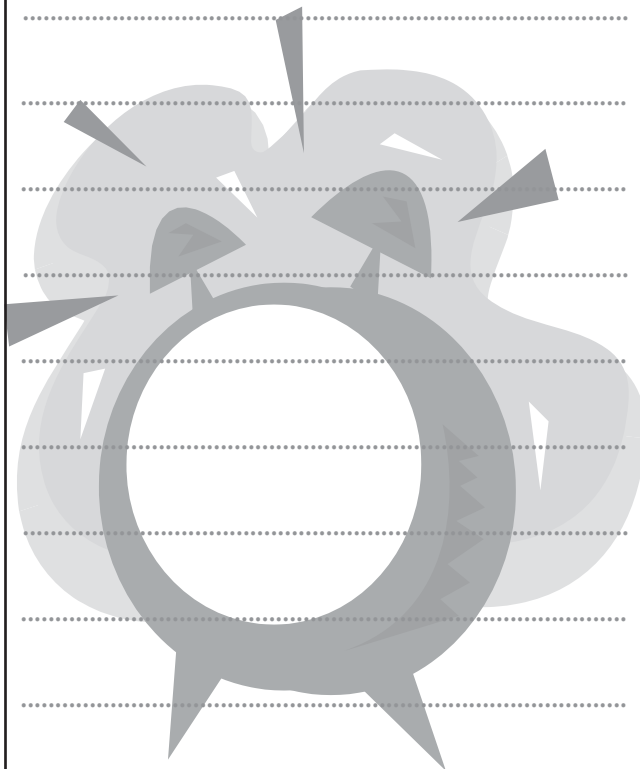

Mijn vader/moeder vindt het  
moeilijk om te wachten, omdat....

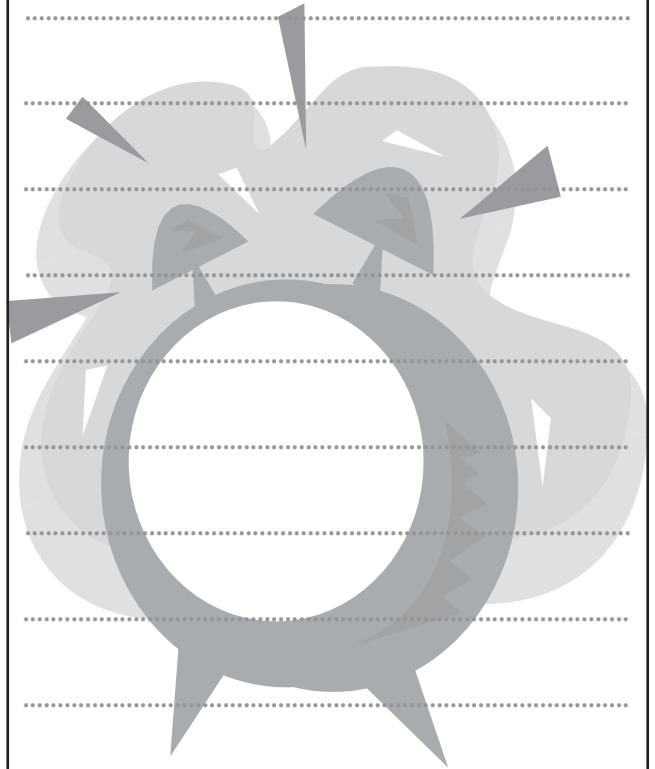

Ken je nog meer mensen uit de Bijbel die lang moesten wachten?

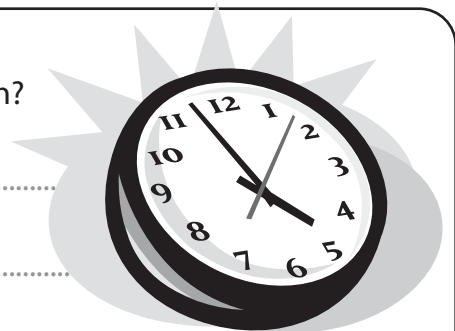

# 7 Jakob wordt Israël

## Uit het hoofd

Met wie vecht Jakob?	1	Jakob worstelt met God.
Welke nieuwe naam krijgt Jakob?	2	Israël, dat is 'strijder van God'.
Voor welke ontmoeting is Jakob bang?	3	Met zijn broer Ezau.
Hoe heten de zonen van Rachel?	4	Jozef en Benjamin.

## Bijzondere namen

Zoek in de Bijbel nog meer lange namen of namen die jij heel bijzonder vindt. Schrijf ze maar op.

.....

.....

.....

.....

.....

.....

.....

.....

.....

.....

.....

.....

.....

.....

.....

.....

.....

.....

.....

.....

.....

.....



## MEMCOTJE

Prijs de HEERE,  
want de HEERE is goed;  
zing psalmen voor Zijn Naam,  
want die is liefelijk.

Psalm 135: 3

## 7 Jakob wordt Israël

### Voornamen

Vul je naam in, zoek de betekenis van je naam op.

Probeer ook uit te vinden waarom je zo heet.

Je kunt dat ook doen met andere namen, van je vader of moeder.

Maar ook van je broer of zus of van je vriend.

naam	betekenis	waar komt deze naam vandaan?
SANNE, SEM, SOPHIE, DAAN, EMMA		
THOMAS, LISA, LARS, ANNA, MILAN		
LIEKE, TIM, ANNE, THijs, EVA		
JESSE, IRIS, LIGAS, FLEUR, SVEN		
ANOLK, MAY, ISA, BRAM, FEMKE		
STIJN, MAUD, RUBEN, NOA, LUK		
JULIA, NIELS, BRITT, FINN, LOTTE		
JAN, MERIT, TOM, MEBEL, DANIEL		

Schrijf je naam in  
het hart en versier  
het heel mooi.

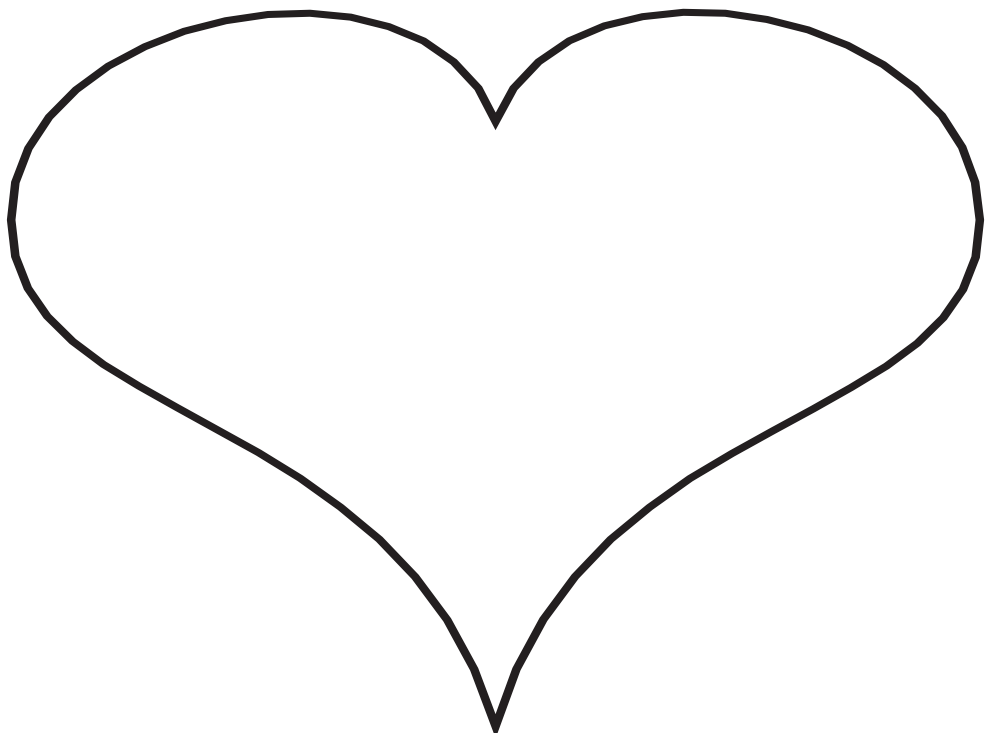

# 8 Jozef naar Egypte

## Uit het hoofd

Wie is Jozef	<b>1</b>	De zoon van Jakob en Rachel.
Wat doen de broers met Jozef?	<b>2</b>	Ze stoppen hem in een put en verkopen hem.
Hoe komt Jozef in de gevangenis terecht?	<b>3</b>	Door de vrouw van Potifar.
Hoe komt Jozef uit de gevangenis?	<b>4</b>	Hij mag dromen uitleggen aan de farao.

## Jozef

as = o

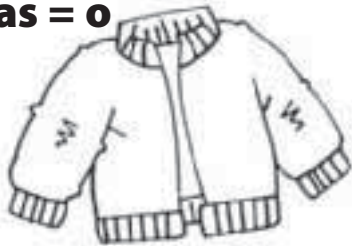

s = f



n = r

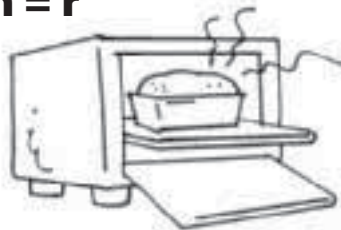

- n

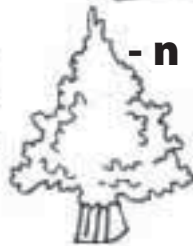

- n



- d



## Oplossing:

.....

.....

.....

.....

## MEMCOOTJE

De HEERE was met Jozef,  
zodat hij een voorspoedig  
man was

Genesis 39: 2



## 8 Jozef naar Egypte

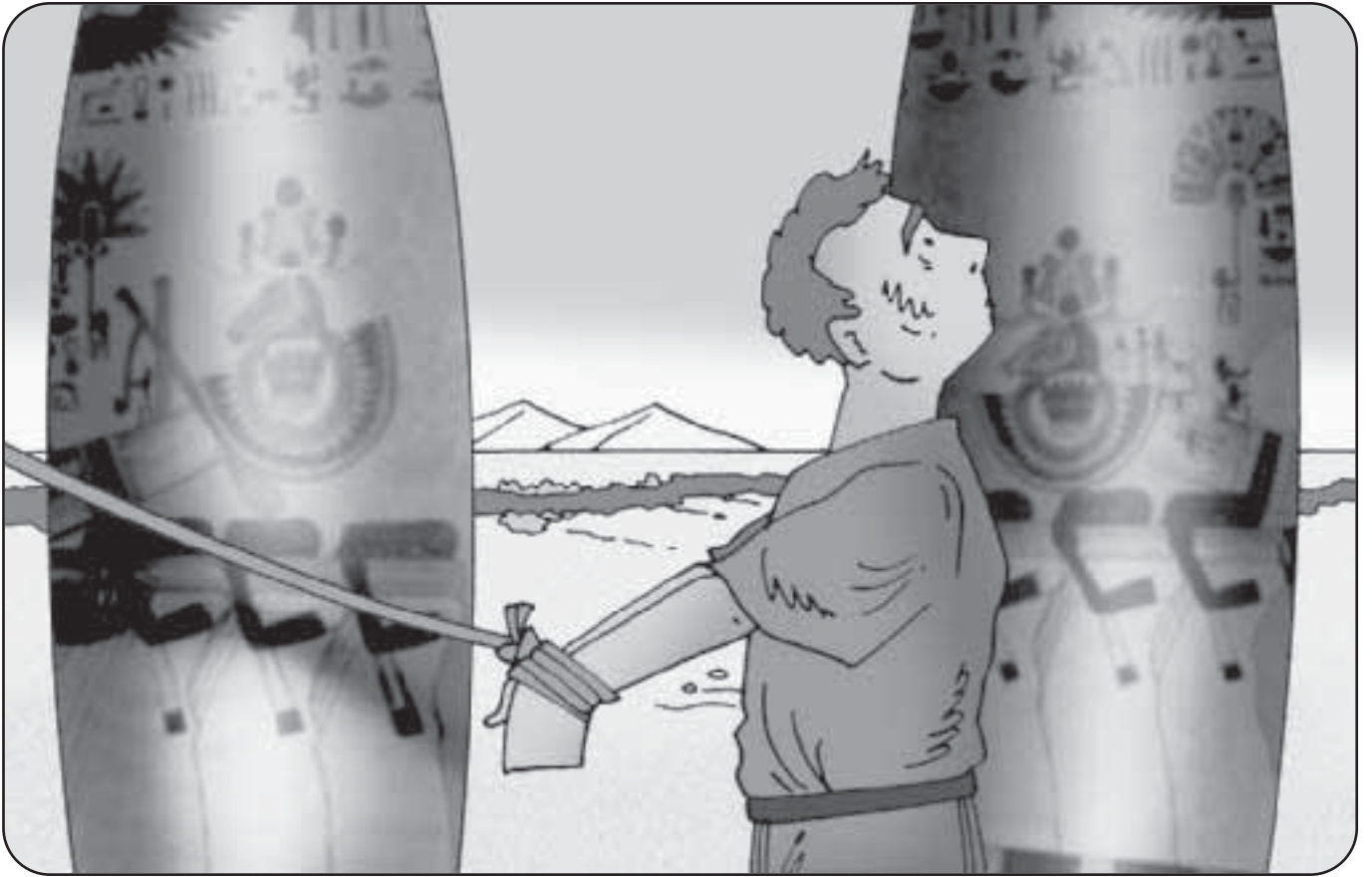

Noem allemaal dingen die bij Egypte horen:

.....

.....

.....

.....

.....

.....

.....

# 9 Jozef redt zijn broers

## Uit het hoofd

Waarom gaan de zonen van Jakob naar Egypte?	1	Er is een hongersnood.
Wie mag de eerste reis niet mee?	2	De jongste broer, Benjamin.
Waarom mag de jongste zoon van Jakob niet mee?	3	Omdat Jakob Jozef mist.
Waarom mag Benjamin de tweede reis wel mee?	4	Juda stelt zich borg.

## Zoek de goede route voor de broers

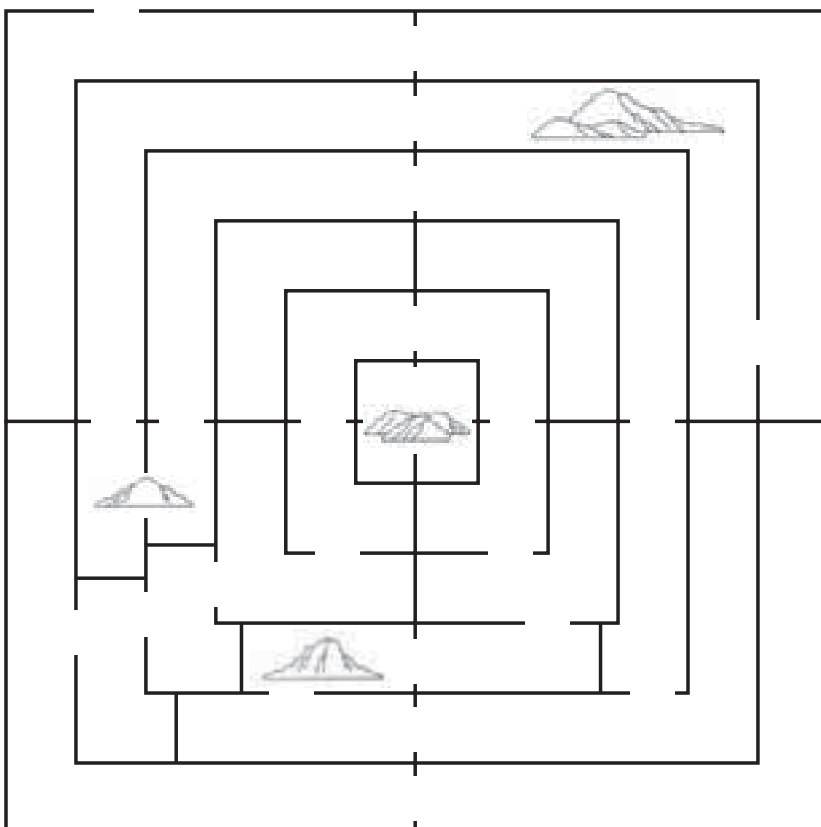

**MEMMOOTJE**

Welzalig is hij die de God van Jakob als zijn Helper heeft.

Psalm 146: 5



## 9 Jozef redt zijn broers

### Verdriet

Jakob heeft verdriet om zijn zoon Jozef.

Hij denk dat Jozef dood is.

Ook nu hebben mensen wel eens verdriet.

Zoek in de krant stukjes die met verdriet te maken hebben.

Plak zie hieronder op.

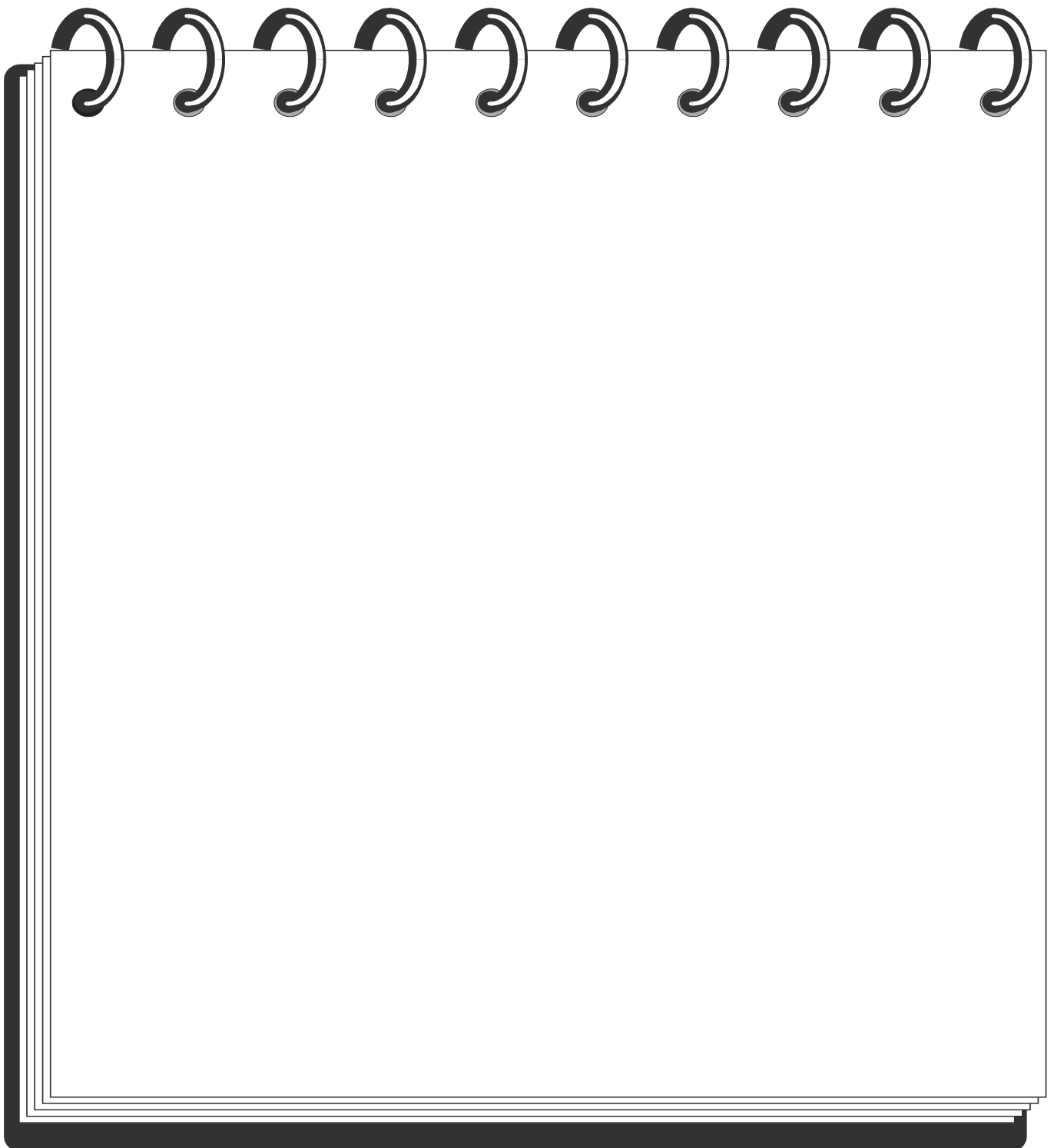



# 10 Samen verder

Ik ben je slaafje niet ...



Welke dingen kun jij doen voor een ander, zonder een slaaf te zijn?

.....

.....

.....

.....

.....

# 11 Mozes

## Uit het hoofd

Door wie wordt Mozes uit de rivier de Nijl gehaald?	<b>1</b>	Door de dochter van de farao.
Waarheen vlucht Mozes?	<b>2</b>	Naar de woestijn van Midian.
Met wie trouwt Mozes?	<b>3</b>	Met Zippora, de dochter van Jethro.
Waar ontmoet God Mozes?	<b>4</b>	Bij de brandende braamstruik.

## Mozes

Streek onderstaande woorden weg. Je moet soms ook achterste voren lezen. Welke zin kun je van de overgebleven letters maken?

Aäron      Jethro      Mirjam      Israëel      Midian      Gersom  
 Farao      Woestijn      Staf      Jahweh      Egypte

De overgebleven zin is: .....

M	O	Z	E	T	P	Y	G	E
E	N	M	S	F	A	T	S	L
H	J	A	J	E	T	H	R	O
E	I	J	F	A	R	A	O	G
W	T	R	E	A	I	D	E	E
H	S	I	S	R	A	E	L	R
A	E	M	R	O	V	A	N	S
J	O	H	E	N	T	V	O	O
L	W	K	N	A	I	D	I	M

**MEMCOTJE**

Ik ben de Alfa en de Omega,  
 het Begin en het Einde,  
 zegt de Heere, Die is en Die was  
 en Die komt, de Almachtige.

Openbaring 1: 8

# 11 Mozes

## Terugzien na 40 jaar

Na veertig jaar zien Mozes en Aäron elkaar weer terug. Ze hebben elkaar veel te vertellen. Mozes vertelt natuurlijk ook over de brandende braamstruik. Schrijf hieronder wat Mozes aan Aäron vertelt.



.....

.....

.....

.....

Waarom is een herder belangrijk voor een kudde?

.....

.....

.....

.....

.....

# 12 De uittocht gaat beginnen!

## Uit het hoofd

Wat moeten Mozes en Aäron aan de farao vragen?	1	Of het volk feest mag vieren in de woestijn.
Waarom luistert de farao niet naar hen?	2	Omdat zijn hart hard wordt gemaakt door God.
Welk feest wordt voor het eerst gevierd tijdens de laatste nacht in Egypte?	3	Pascha (denk aan Paasfeest).
Wat betekent Exodus?	4	Uittocht.



## Mozes

Je ziet Mozes op twee heel verschillende momenten in zijn leven. Wat is er in de tussentijd gebeurd?

.....

.....

.....

.....

.....

## MEMCOTJE

Ikzelf zal met uw mond  
en zijn mond zijn en u leren  
wat u doen moet.

Exodus 4: 15



# 12 De uittocht gaat beginnen!

Hier zie je de 10 plagen getekend. Schrijf er onder wat voor plaag het was.

Zet bij het plaatje het nummer van de plaag.

1. water wordt bloed
2. kikkers
3. luizen

4. vliegenscherm
5. veepest
6. zweren
7. hagelstenen
8. sprinkhanen
9. duisternis
10. eerstgeborenen sterven

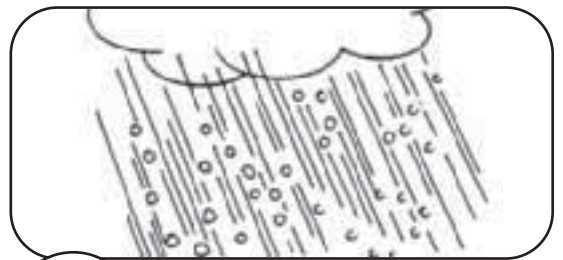

○ \_\_\_\_\_



○ \_\_\_\_\_



○ \_\_\_\_\_

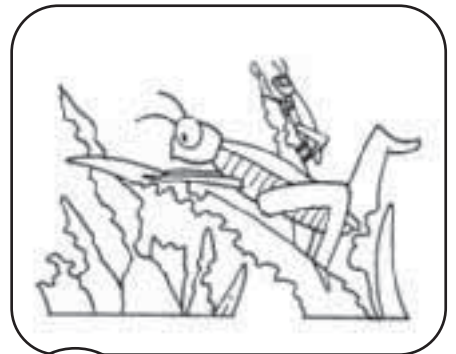

○ \_\_\_\_\_

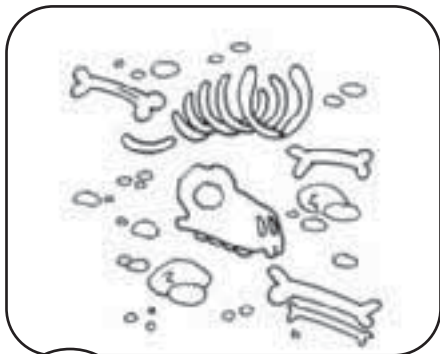

○ \_\_\_\_\_



○ \_\_\_\_\_



○ \_\_\_\_\_



○ \_\_\_\_\_



○ \_\_\_\_\_



○ \_\_\_\_\_

# 13 In de woestijn

## Uit het hoofd

Wat gaat in de woestijn voor het volk uit?	1	Een vuurkolom.
Welke dode nemen de Israëlieten mee bij de uittocht?	2	De mummie van Jozef.
Hoe heten de broer en zus van Mozes?	3	Aäron en Mirjam.
Wat krijgt het volk in de woestijn te eten?	4	Manna, om brood van te bakken en kwartels.

## De Heere is mijn banier

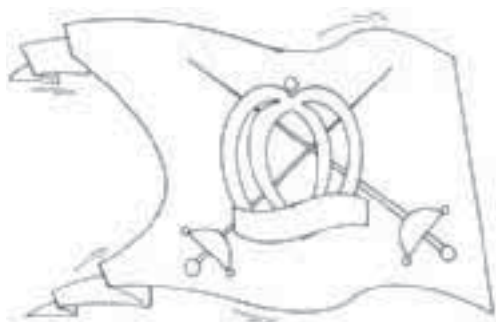

Een banier is een vlag voor een leger.  
De soldaat met de banier gaat altijd voorop in de strijd.  
Ontwerp je eigen banier (vlag):

## MEMCOTJE

Zing voor de HEERE,  
want Hij is hoogverheven!  
Het paard en zijn ruiter heeft  
Hij in de zee geworpen.

Exodus 15:21

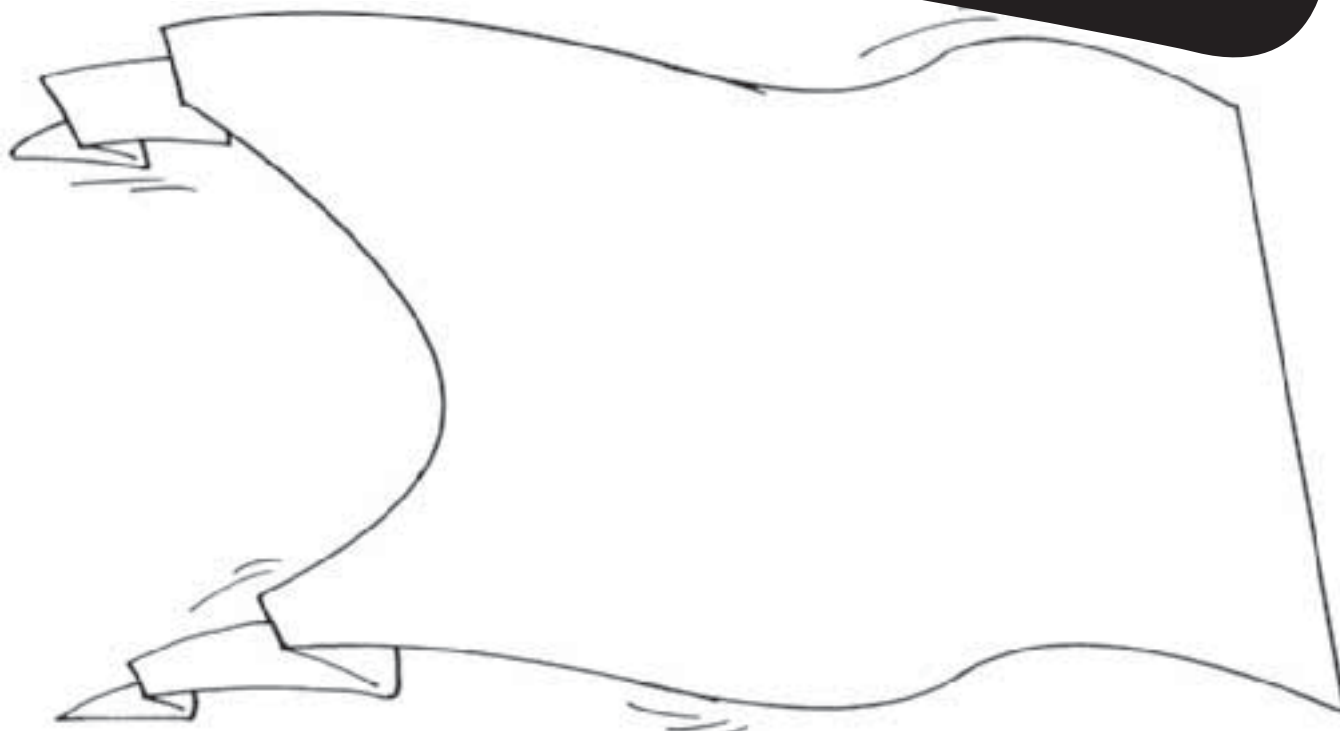

## 13 In de woestijn

### De woestijn

Zoek plaatjes van een woestijn. Welke dieren leven er in de woestijn?

Teken ook een tent zoals het volk van Israël die waarschijnlijk had. Teken in de tent de dingen die de mensen bij zich hadden.



# 14 Een stem uit de hemel

## Uit het hoofd

Bij welke berg krijgt het volk de Tien Geboden?	1	Bij de berg Sinaï.
Waar is het bloed van de offerdieren een teken van?	2	Een teken van vergeving.
Welke zonde doet het volk als Mozes op de berg is?	3	Ze laten een afgodsbeeld maken.
Waarom straft God het volk niet?	4	Omdat Mozes, God aan zijn verbond met Abraham herinnert.

## God spreekt

Welke dingen gebeuren er allemaal bij de verschijning van God aan het volk Israël? (Exodus 19: 16-20)

.....

.....

.....

## MEMOOTJE

Nu dan, als u nauwgezet Mijn stem gehoorzaamt en Mijn verbond houdt, dan zult u uit alle volken Mijn eigendom zijn, want heel de aarde is van Mij.

Exodus 19: 5



# 14 Een stem uit de hemel

## Regels

God geeft het volk regels waaraan ze zich moeten houden. Dat zijn de Tien Geboden.

Deze regels gelden nu nog, voor iedereen.

Op school heb je ook regels. Regels die speciaal voor jullie school gelden.

Jij mag drie regels bedenken voor school. Welke regels zou jij bedenken om het op school goed en fijn te hebben.

Wij willen graag dat....

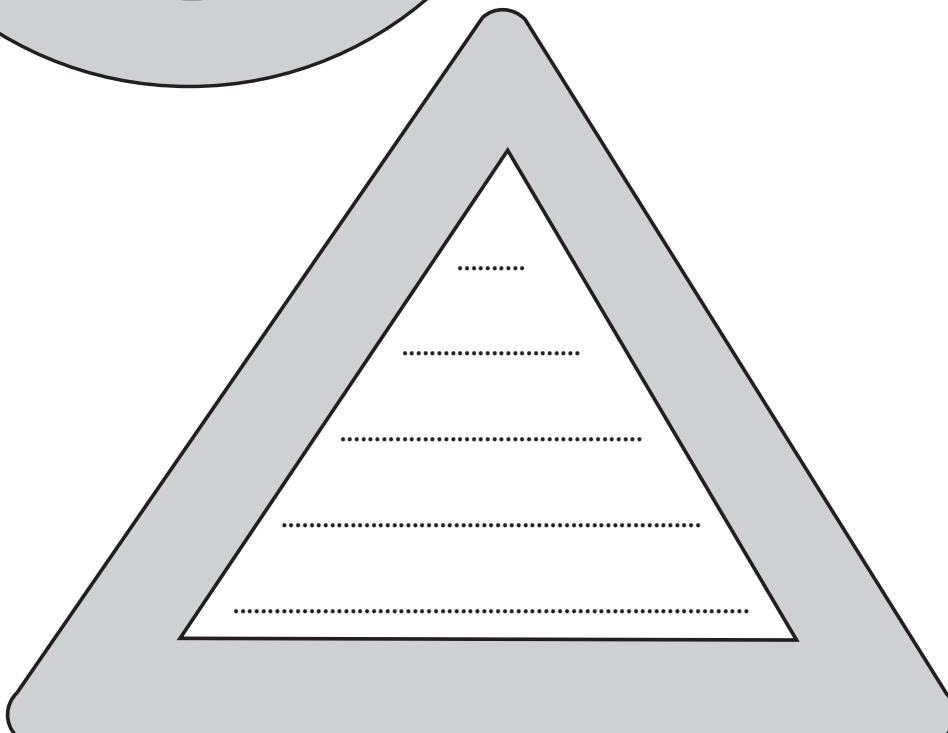
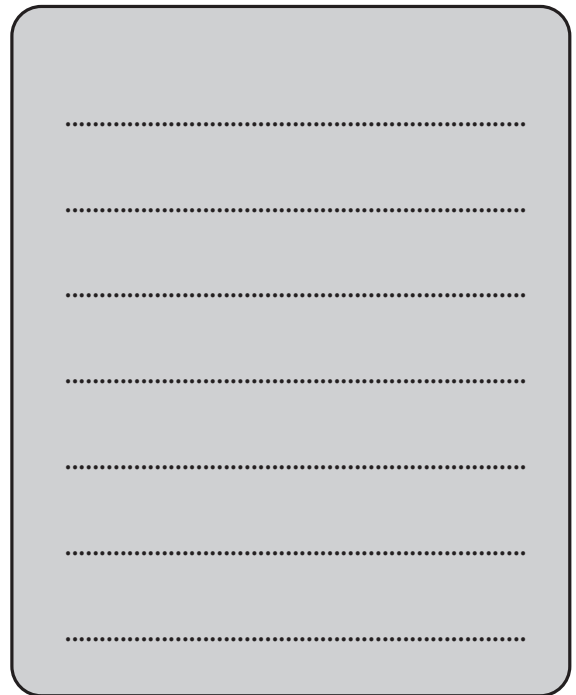
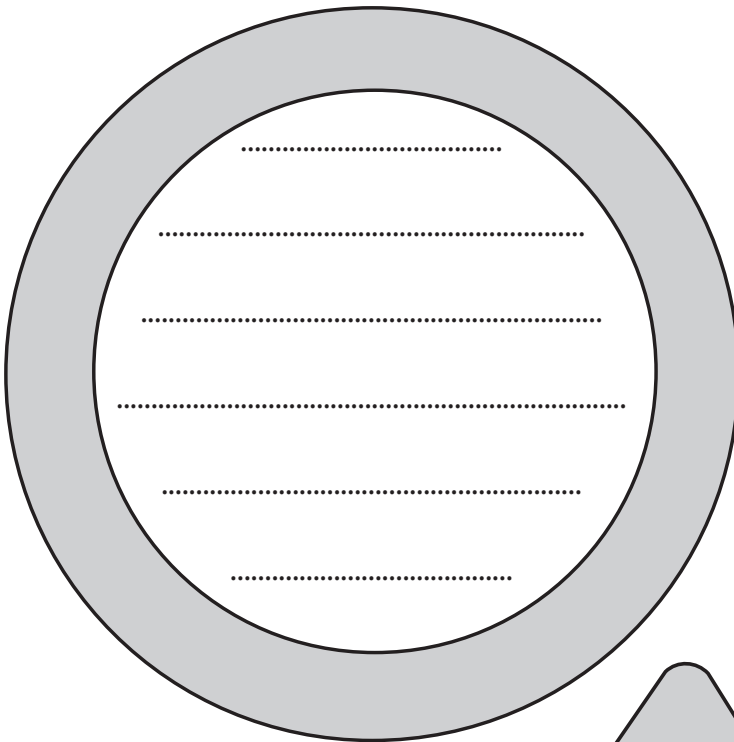

# 15 Bij de grens

## Uit het hoofd

Wie is de ontwerper van de tabernakel?	1	De Heere God.
Waar staat de ark van het verbond?	2	In het heilige der heiligen.
Wie komen tegen Mozes in opstand?	3	Mirjam en Aäron.
Hoe wordt Mirjam gestraft?	4	Zij wordt melaats en moet zeven dagen buiten het tentenkamp wonen.

## Verspieders



Welke dingen waren er nog meer in het beloofde land?  
(Numeri 13: 22-29)

.....

.....

.....

.....

## MEMCOTJE

Onze ziel verwacht de HEERE;  
Hij is onze hulp en ons schild.

Psalm 33: 20

# 15 Bij de grens

## Tabernakel

Zet de nummers op de goede plaats:

- |                        |                          |
|------------------------|--------------------------|
| 1. ark van het verbond | 7. voorhangsel           |
| 2. kandelaar           | 8. wasvat                |
| 3. reukofferaltaar     | 9. tafel met toonbroden  |
| 4. brandofferaltaar    | 10. heilige              |
| 5. omheining           | 11. heilige der heiligen |
| 6. ingang              |                          |

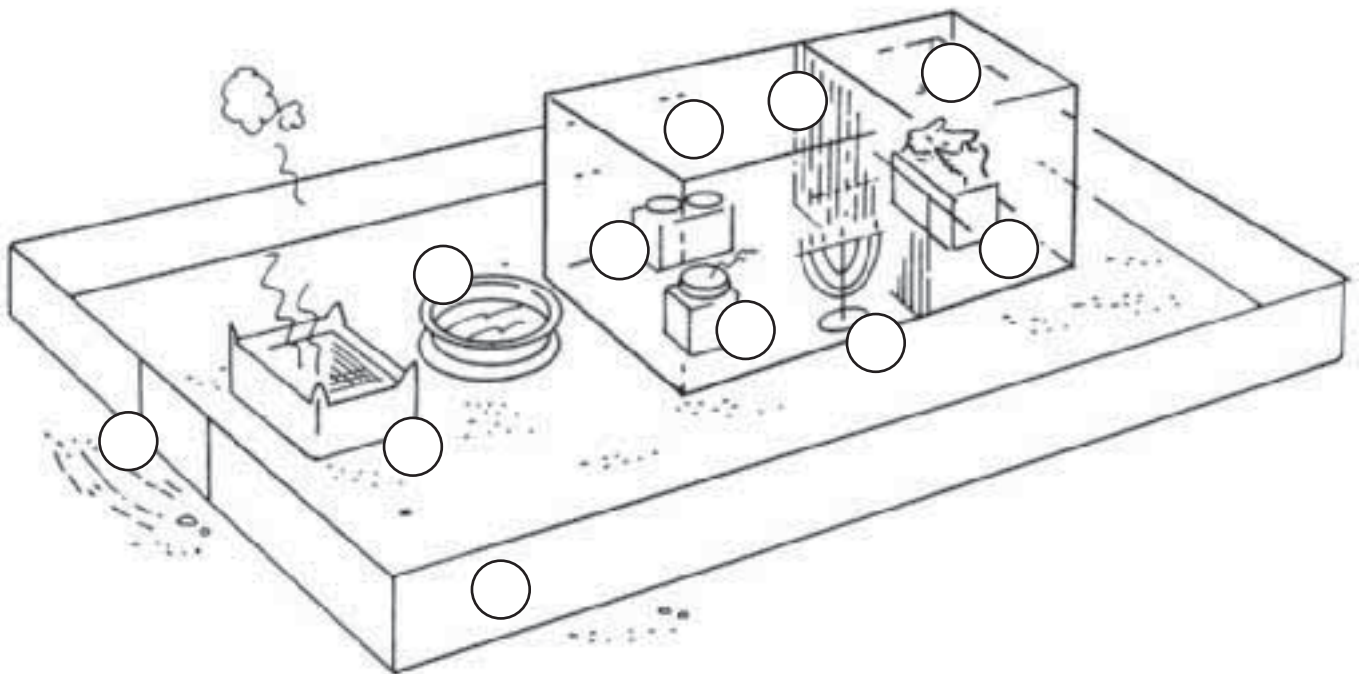

# 16 Omzwervingen

## Uit het hoofd

Hoe heet de Leviet die in opstand komt tegen Mozes?	1	Korach.
Wat is de straf voor Korach?	2	God opent de aarde en daarin verdwijnt Korach met Datan en Abiram.
Waarom voert men geen oorlog met Edom?	3	Edom is een broedervolk, het stamt af van Ezau.
Welke straf stuurt God als men weer gaat mopperen?	4	Giftige slangen die mensen bijten.

## Weetjes over slangen

- Slangen hebben oogleden.
- Slangen hebben poten.
- In Nieuw Zeeland zijn slangen.
- Slangen kunnen hun huid afgooien.
- Slangen eten planten.
- Alle slangen zijn giftig.
- In Nederland leven wel 100 soorten slangen.
- In het paradijs was de duivel een slang.

J	A	N	E
A		E	
A		S	
P		C	
U		C	
U		L	
L		A	
E		A	
P		S	

**MEMMOOTJE**

Want Hij is onze God  
en wij zijn het volk van Zijn  
weide en de schapen  
van Zijn hand.

Psalm 95: 7



Als je de foute antwoorden wegstreept heb je de naam van het teken van een dokter.  
Schrijf nog maar een keer op.

1 2 3 4 5 6 7 8



# 16 Omzwervingen

## 40 jaar geleden

Zoek iemand op die 50 jaar of ouder is.

Stel hem de volgende vragen:

- Hoe oud bent u?
- Hoe oud was u 40 jaar geleden?
- Welke dingen kunt u zich nog herinneren van 40 jaar geleden?
- Wat vindt u belangrijke dingen die in die 40 jaar gebeurd zijn?



# 17 God staat achter Israël

## Uit het hoofd

Tegen welke twee koningen voeren de Israëlieten oorlog?	<b>1</b>	Tegen Sihon van de Amorieten en Og van Basan.
Koning Balak is bang voor Israël. Wie roept hij te hulp?	<b>2</b>	Bileam, een waarzegger.
Waar is Balak koning van?	<b>3</b>	Van Moab.
Wat doet Bileam?	<b>4</b>	Hij vervloekt niet, maar zegent.

## Leg de woorden maar neer

Schrijf de woorden op de goede plaats in de puzzel.  
Van de letters in de grijze hokjes kun je een nieuw woord maken.

- Bileam
- Balak
- Engel
- Ezel
- Sihon
- Og
- Mozes
- Zegen
- Vloek
- Spoken
- Jozua
- Leider

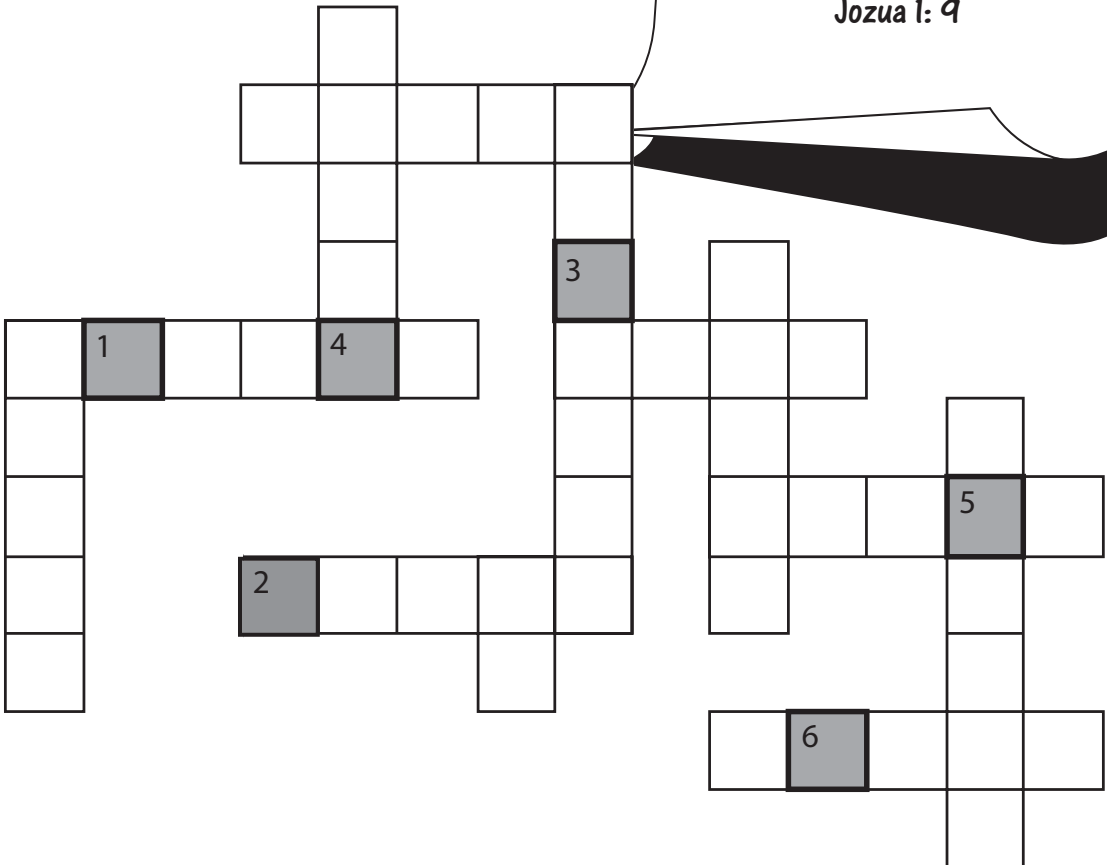

**MEMOOTJE**

*Wees sterk en moedig,  
schrik niet en wees niet ontsteld,  
want de HEERE, uw God,  
is met u, overal waar u  
heen gaat.*

Jozua 1: 9

# 17 God staat achter Israël

## Zegen of vloek

Wat zeggen Balak en Bileam tegen elkaar?



Bileam zegt goede dingen over Israël. Welke goede dingen kun jij over een ander zeggen? Schrijf zijn of haar naam op en daarna de goede dingen.

Two large hand outlines are shown, one on the left and one on the right. Each hand has three horizontal dotted lines across the palm area, intended for writing names and good things.

# 18 Land in zicht

## Uit het hoofd

Hoe verstoppt Rachab de twee spionnen?	1	Ze verbergt de mannen op het dak onder bundels vlas.
Wat dragen de priesters met zich mee door de Jordaan?	2	De ark.
Welk feest viert het volk na de doortocht door de Jordaan?	3	Het Pascha.
Wat gebeurt er op de 7e dag bij Jericho?	4	De muren storten in en de stad wordt veroverd.

## Jericho

- Jozua is één van de spionnen in Jericho
- Rachab verbergt de mannen onder vlas
- Rachab woont achter de stadsmuur.
- De spionnen verstoppen zich drie dagen in de bergen.
- De priesters dragen de ark door de Jordaan.
- Het volk viert het loofhuttenfeest aan de oever van de Jordaan.
- De Israëlieten krijgen geen manna meer.
- Het volk loopt voor de ark uit bij de rondgang om Jericho.
- De priesters blazen op fluiten.
- De spionnen brengen Rachab in veiligheid.

Als je de foute antwoorden wegstreept krijg je een woord.  
Schrijf nog maar een keer op.

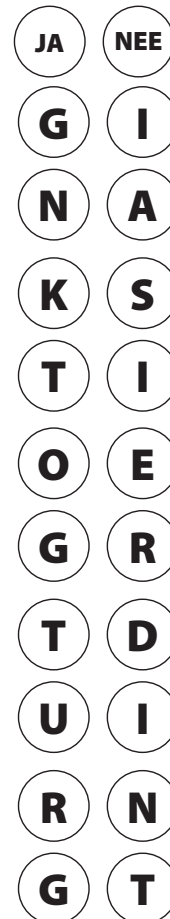

### MEMCOTJE

Ik zal u niet in de steek laten en u niet verlaten.

Jozua 1: 5

## 18 Land in zicht

### Gedenkteken

Bij de rivier de Jordaan lagen twaalf stenen als aandenken (gedenkteken) aan de tocht door de Jordaan.

Zoek plaatjes op van gedenktekens en plak die hier op. Zoek bv. op internet. Denk aan (oorlogs)monumenten, of standbeelden van beroemde personen, of een souvenir dat je misschien van vakantie hebt meegenomen.

Schrijf erbij waar het gedenkteken aan wil herinneren.



# 19 Jozua

## Uit het hoofd

Wie heeft er spullen uit de stad Jericho gestolen?	1	Achan.
Welke list verzinnen de inwoners uit Gibeon?	2	Ze doen alsof ze uit een heel ver land komen.
Wat willen de inwoners van Gibeon van Jozua?	3	Ze willen een vredesverdrag sluiten.
Welke straf krijgen de inwoners van Gibeon voor hun bedrog?	4	Ze worden houthakkers en waterputters van het volk Israël.

## List



Leg eens uit waarom de inwoners van Gibeon zich gingen verkleden?

.....

.....

.....

### MEMCOTJE

Geloofd zij de Heere;  
dag aan dag overlaadt  
Hij ons. Die God is onze  
zaligheid.

Psalm 68: 20

# 19 Jozua

## Oorlog en vrede

Kijk in kranten of zoek op internet plaatjes van oorlogen en plak ze op deze bladzijde.

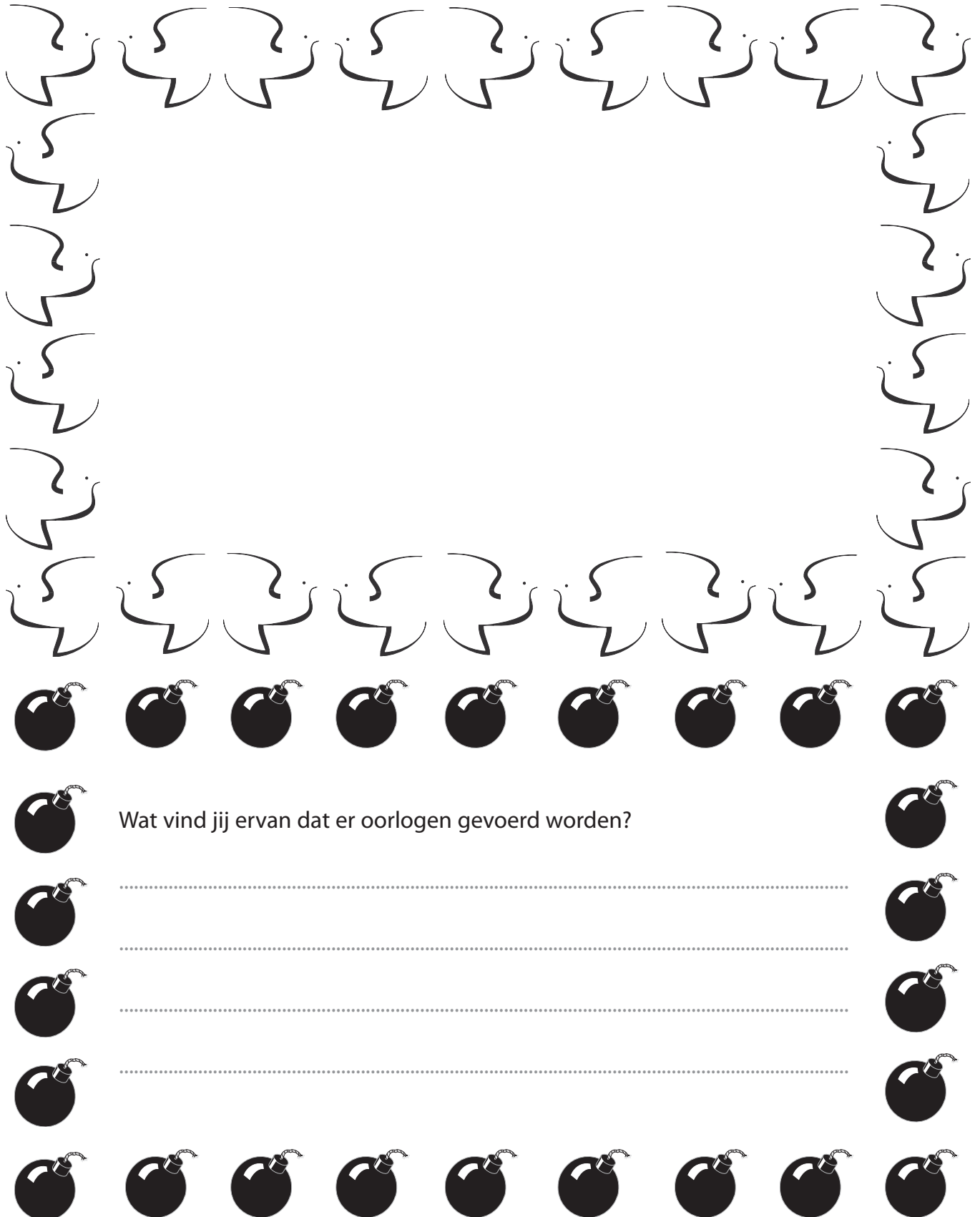

# 20 Jezus, de Zoon van God

## Uit het hoofd

Welk feest gaat Jezus voor het eerst in Jeruzalem vieren?	1	Het Paasfeest (=Pascha).
Door wie wordt Jezus gedoopt?	2	Door Johannes de Doper.
Wie probeert Jezus in de woestijn te verleiden?	3	De duivel.
Hoe lang is Jezus in de woestijn geweest?	4	Veertig dagen en nachten.

## In het huis van Vader



Waarom waren Jozef en Maria zo ongerust?

.....

.....

.....

**MEMCOTJE**

*U bent Mijn geliefde Zoon,  
in U heb Ik Mijn welbehagen!*

**Lukas 3: 22**





# 21 Aan het werk

## Uit het hoofd

Waar doet Jezus zijn eerste wonder?	<b>1</b>	Op een bruiloft in Kana.
Hoe wordt Jezus door Johannes de Doper genoemd?	<b>2</b>	Het Lam van God.
Wat doet Jezus in de tempel?	<b>3</b>	Hij gooit de handelaars er uit.
Wat zegt Jezus in de synagoge van Nazareth?	<b>4</b>	Dat hij de beloofde Messias is.

## Jezus van Nazareth

**p = h**

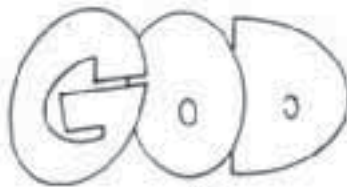

**k = v**



**+ w  
op 2**

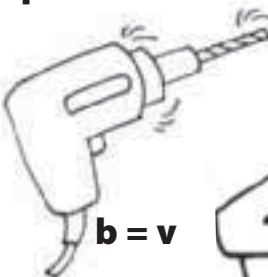

**b = v**



# MEMOOTJE

Wie Zijn getuigenis aangenomen heeft, die heeft daarmee bezegeld dat God waarachtig is.

Johannes 3: 33

# 21 Aan het werk

## Wonderen

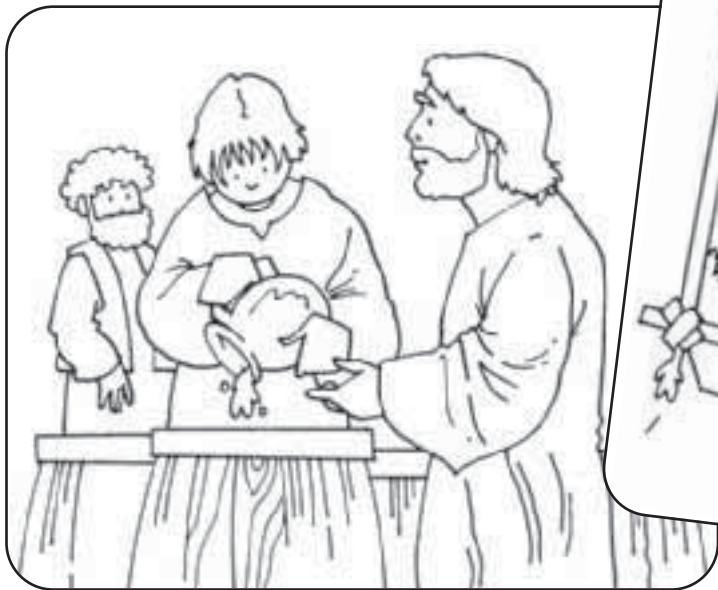

.....  
.....

.....  
.....



.....  
.....

.....  
.....

Welke wonderen zijn hier getekend?

# 22 Jezus regeert

## Uit het hoofd

Wie zijn de eerste vier discipelen van Jezus?	<b>1</b>	Simon Petrus, Andreas, Jakobus en Johannes.
Wat doet Jezus als de discipelen in een grote storm terecht komen?	<b>2</b>	Jezus slaapt.
Wat laat Jezus tijdens de storm aan de discipelen zien?	<b>3</b>	Dat Hij regeert over de wind en het water.
Welke opdracht krijgt de bezeten man van Jezus als hij genezen is?	<b>4</b>	De man moet tegen iedereen vertellen dat Jezus hem genezen heeft.

## Wat deed Jezus?

Kleur de hokjes die goed zijn:

Wonderen doen (T)	Huilen (i)	Feest vieren (A)	Ruzie maken (P)
Geld verdienen (B)	Kindereen wegsturen (K)	Eten (K)	Bidden(O)
Timmeren (A)	Schoppen (E)	Doden (I)	Op visite gaan (E)
Plagen (K)	Voeten wassen (T)	Roddelen (L)	Op een ezel rijden (M)
Slapen (L)	Gelijkenis vertellen (H)	Smoesjes verzinnen (V)	Vasten (I)

Wanneer je de letters van de ingekleurde vakjes (van boven naar beneden) overschrijft, komen er twee woorden te staan. Welke twee woorden staan er? (Markus 5: 41)

.....

.....

Wat betekent dit?

.....

.....

## MEMCOTJE

En Jezus (kwam naar hen toe, sprak met hen) en zei:  
Mij is gegeven alle macht in hemel en op aarde.

Mattheüs 28: 18

## 22 Jezus regeert

### Regeren

Wie regeert er in Nederland?

Wie is bij jullie thuis 'de baas'?

Welke goede dingen doet 'deze baas' thuis?

Wie is 'de baas' bij jou op school?

Welke goede dingen doet 'de baas' bij jou op school?

Waar ben jij de baas over?



# 23 Kortsluiting

## Uit het hoofd

Welke discipelen mogen met Jezus mee de berg op?	<b>1</b>	Petrus, Jakobus en Johannes.
Waarover wil Jezus op de berg met zijn discipelen praten?	<b>2</b>	Over zijn lijden en sterven.
Wie is volgens Jezus de grootste in het Koninkrijk van God?	<b>3</b>	Een kind.
Met welk beroep vergelijkt Jezus zich vaak?	<b>4</b>	Met een herder.

## Op de berg

Vul de goede woorden in. Lees Mattheüs 17: 1-13

1. Discipel die met Jezus de berg op mag (vers 1)
2. En zijn ..... werden wit als het licht (vers 2)
3. Dit is mijn geliefde ..... (vers 5)
4. Wierpen zij zich met het ..... ter aarde (vers 6)
5. Vertel ..... wat u gezien hebt (vers 9)
6. En ze hebben hem niet ..... (vers 12)

Welk woord lees je van onder naar boven?

.....

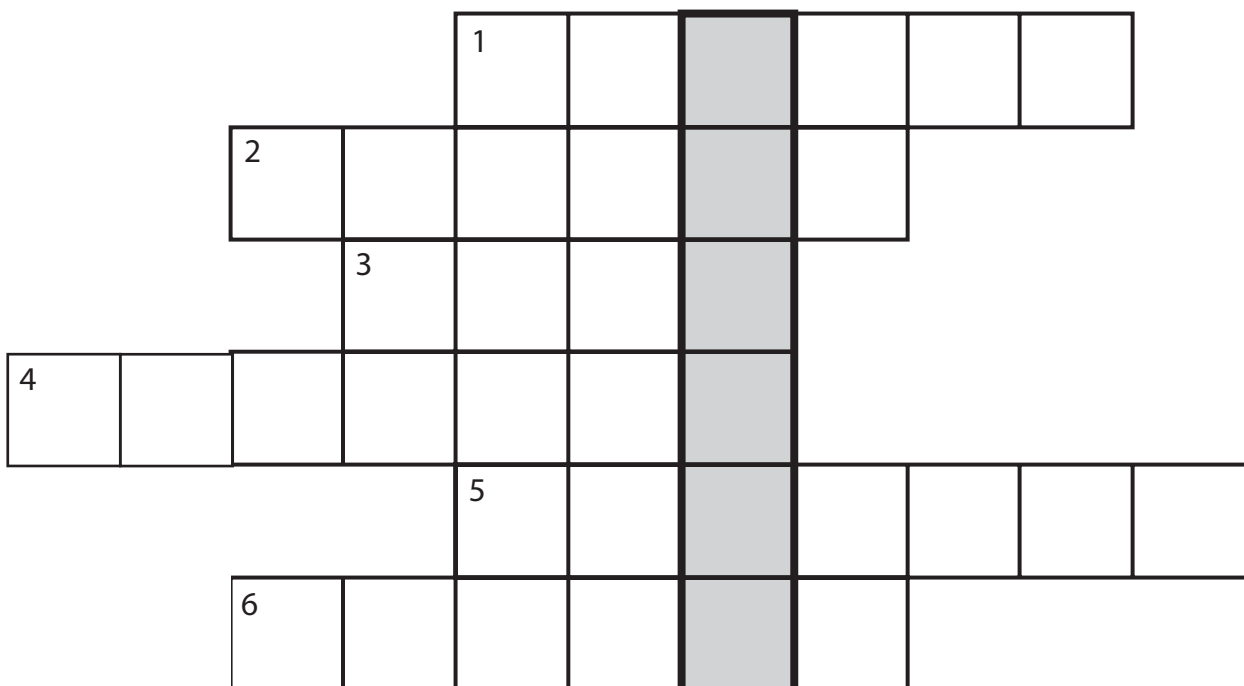

## MEMCOTJE

**Ik ben de goede Herder  
en Ik ken de Mijnen en word  
door de Mijnen gekend.**

**Johannes 10: 14**

## 23 Kortsluiting

### De goede herder

Zoek de 13 schapen



# 24 Keer je om!

## Uit het hoofd

Wat krijgt de jongste zoon van zijn vader als hij thuiskomt?	1	Het beste gewaad, een ring en schoenen.
Wat wil Jezus bij het graf van Lazarus aan de mensen laten zien?	2	Dat Hij machtiger is dan de dood.
Waarom is Zacheüs zo rijk?	3	Hij vraagt te veel geld van de mensen.
Hoe maakt Zacheüs zijn zondige gedrag weer goed?	4	Hij geeft het te veel gevraagde terug.

## De tollenaar

Vul zelf de spreekwolken in.





## 24 Keer je om!

### Geloven of niet?

Zou het in de tijd van Jezus makkelijker zijn om te geloven? Toen kon je de wonderen die Jezus deed gewoon zien. Als je iemand uit de dood ziet opstaan, ga je toch vanzelf in God geloven! Maar zelfs in die tijd geloofden lang niet alle mensen in Jezus.

Hou een interview met je vader of moeder.  
Stel ze de volgende vragen:



# 25 Donkere wolken

## Uit het hoofd

Waarom zalft Maria Jezus?	<b>1</b>	Zij gelooft dat Jezus gaat sterven.
Wat vindt Judas van de zalving?	<b>2</b>	Weggooien van geld en gaat daarom Jezus verraden.
Wat roepen de mensen bij de intocht?	<b>3</b>	'Hosanna voor de zoon van David!'
Hoe kunnen de mensen in Jeruzalem weten dat Jezus de Messias is?	<b>4</b>	God laat Zijn stem uit de hemel horen.

## Intocht

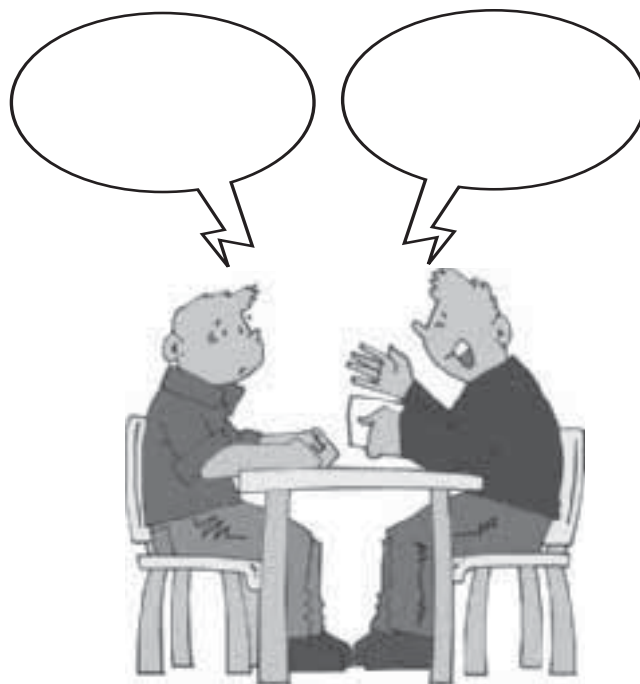
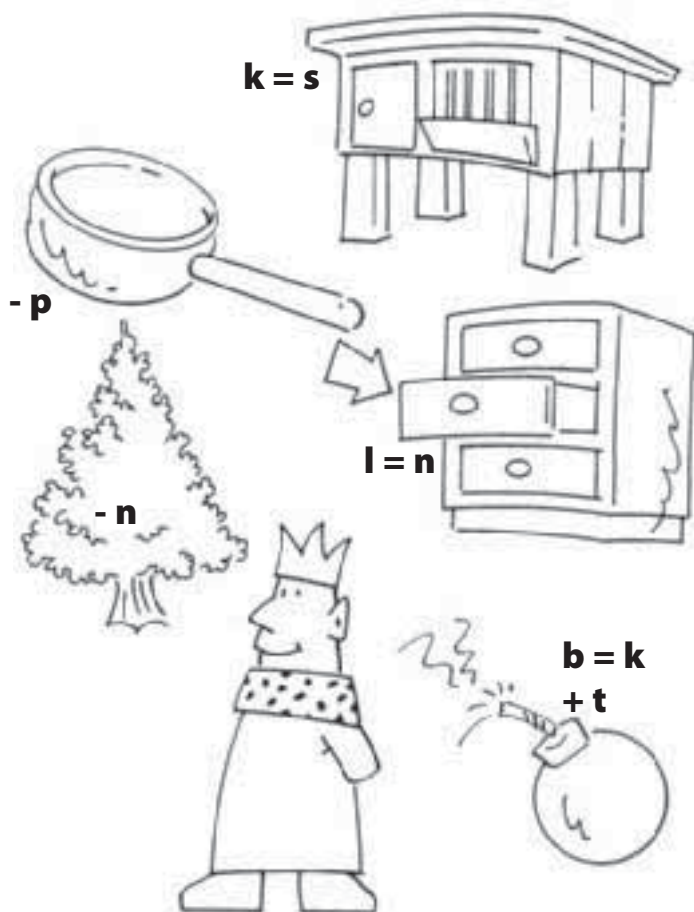

## MEMCOTJE

Wie zijn leven liefheeft,  
zal het verliezen; en wie zijn  
leven haat in deze wereld,  
zal het bewaren  
tot het eeuwige leven.

Johannes 12: 25

# 25 Donkere wolken

## De laatste weken

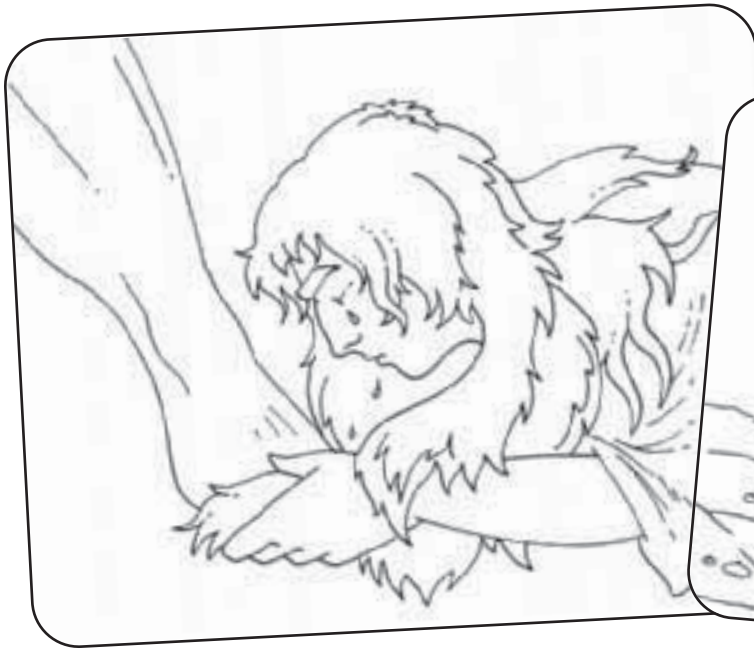

.....  
.....

.....  
.....



.....  
.....

.....  
.....

Schrijf onder de tekeningen waar het over gaat.

# 26 Het goede nieuws

## Uit het hoofd

Johannes is de 'wegbereider' van Jezus. Wat betekent dat?	1	Hij mag het volk vertellen, voorbereiden, dat Jezus komt.
Wat is het beroep van Zacharias?	2	Hij is priester in de tempel.
Welk teken krijgt Maria van de engel, dat het waar is wat hij zegt?	3	De engel vertelt dat de nicht van Maria ook een baby krijgt.
Wat doet Zacharias als hij weer kan spreken?	4	Hij looft en prijst God.

## Medeklinkers

In de Joodse taal gebruiken ze geen klinkers. Ze schrijven alleen de medeklinkers op. Voor ons lijkt het een beetje op geheimschrift.

Voorbeeld: zchrs Zacharias

Kijk naar de volgende woorden en maak ze compleet.

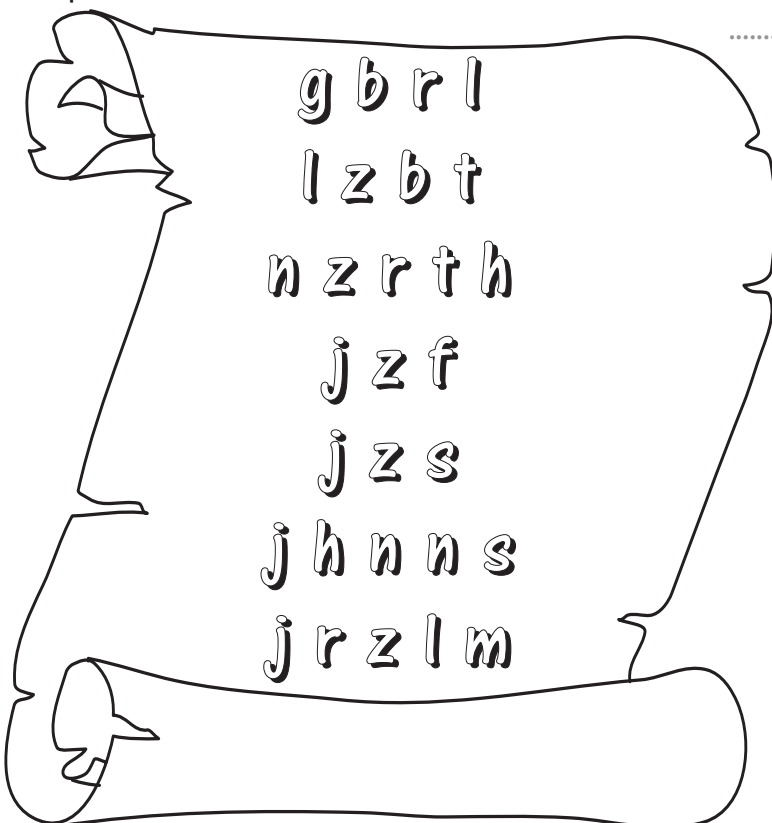

.....

.....

.....

.....

.....

.....



## 26 Het goede nieuws

### Goed nieuws

Zoek in de krant naar berichtjes waarin goed nieuws verteld wordt.

Plak het op deze bladzijde. Schrijf erbij waarom je vindt dat het goed nieuws is.



# 27 Welkom!?

## Uit het hoofd

Waarom wordt Jezus in Bethlehem geboren?	1	Bethlehem is de stad van koning David en Jozef komt er vandaan.
Wie komen als eerste Jezus eer bewijzen?	2	De herders.
Hoe weten de schriftgeleerden waar de Messias is geboren?	3	Het staat in het boek van de profeet Micha.
Waarom geven de wijzen dure geschenken aan het kind Jezus?	4	Ze laten zien dat Jezus een Koningskind is.

## De Zoon van God op aarde

- Iedereen moet zich inschrijven waar hij woont.
- Bethlehem is de stad van David.
- Jezus is de beloofde Messias.
- De wijzen komen Jezus als eerste aanbidden.
- Koning Herodes woont in Jeruzalem.
- Herodes weet direct wat de wijzen bedoelen.
- Jezus krijgt alleen goud en mirre.
- God zegt tegen Jozef dat hij moet vluchten.
- Jezus woont als kind in Nazareth.
- De schriftgeleerden weten dat Jezus in Bethel geboren wordt.
- Jozef en Maria gaan met Jezus naar de tempel.

JA NEE  
 V K  
 O E  
 N R  
 D I  
 N R  
 I G  
 E S  
 K T  
 I G  
 E N  
 D R

## MEMOOTJE

En de herders keerden terug en zij verheerlijkten en loofden God om alles wat zij gehoord en gezien hadden, zoals tot hen gesproken was.

Lukas 2: 20

Als je de foute antwoorden wegstreept heb je een lang woord.

Schrijf nog maar een keer op.

1 2 3 4 5 6 7 8 9 10 11

## 27 Welkom!?



Jij weet al heel veel over de Heere Jezus. Maar de wijzen waren nog naar hem op zoek.  
Wat zou jij ze kunnen vertellen?

.....

.....

.....

.....



# 28 Testament van Jezus

## Uit het hoofd

Wat doet Jezus voordat Hij aan tafel gaat zitten voor het laatste avondmaal?	1	Hij wast de voeten van de discipelen.
Wie gaat Jezus verraden?	2	De discipel Judas.
Wat betekenen brood en wijn?	3	Het brood is het lichaam van Jezus en de wijn het bloed van Jezus.
Wat is het testament van Jezus?	4	Bij het avondmaal eraan denken dat Jezus stierf voor onze zonden.

## Christelijke feestdagen

Welke kaartjes horen bij elkaar? Verbind deze met een lijn.

**MEMOOTJE**

En Hij nam de drinkbeker en nadat Hij gedankt had, gaf Hij hun die en zij dronken er allen uit. En Hij zei tegen hen: Dit is Mijn bloed, het bloed van het nieuwe verbond, dat voor velen vergoten wordt.

Markus 14:23,24



## 28 Testament van Jezus

### Verzamel plaatjes of foto's van het avondmaal.

Je mag ook de tafel met het brood en de wijn zoals het bij jullie in de kerk staat natekenen.

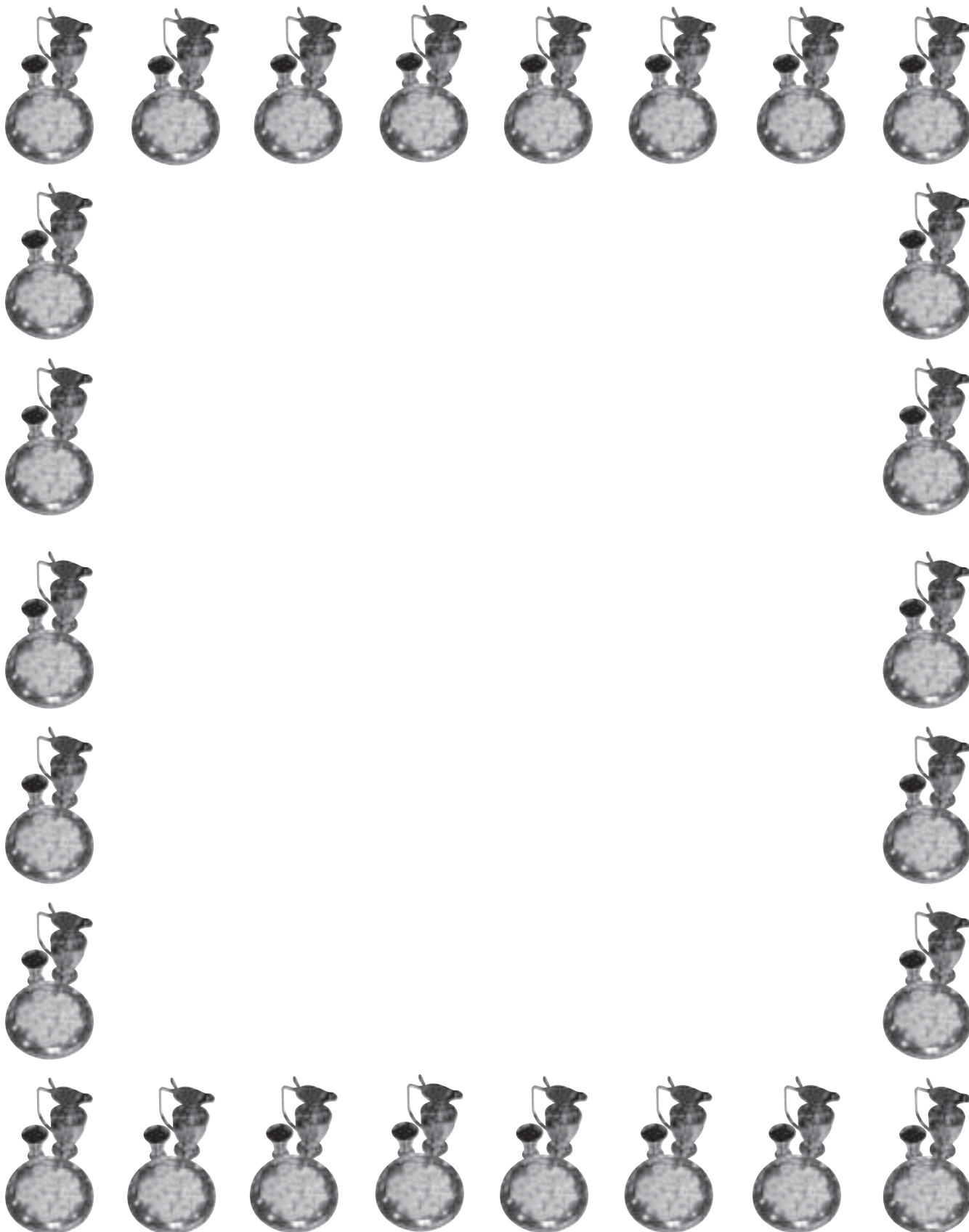

# 29 Jezus is opgestaan!

## Uit het hoofd

Op het kruis van Jezus is een bord gespijkerd? Wat staat er op?	1	Jezus uit Nazareth, Koning van de Joden.
Wat zijn de laatste woorden van Jezus aan het kruis?	2	Het is volbracht.
Welke mannen begraven Jezus?	3	Jozef van Arimathea en Nicodemus.
Wat zien Petrus en Johannes in het graf liggen?	4	De linnen doeken en de zweetdoek.

## Leeg

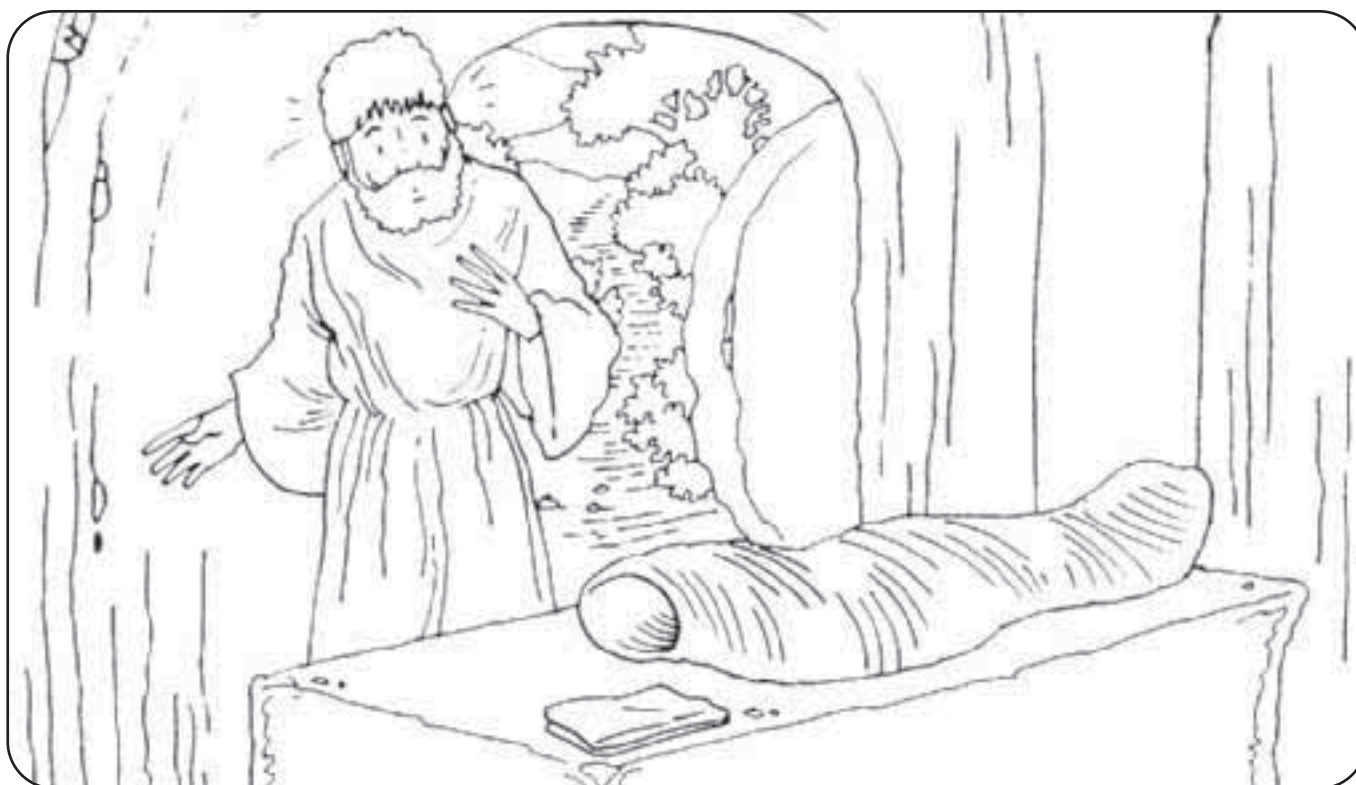

Wat gebeurde er met de leerlingen van Jezus toen ze dit zagen?

.....

.....

.....

### MEMCOTJE

Hij is hier niet,  
maar Hij is opgewekt.

Lukas 24: 6

# 29 Jezus is opgestaan!

## Wat zei Jezus aan het kruis?

Zoek de zeven kruiswoorden op.

Lukas 23: 34

Johannes 19: 28

Lukas 23: 43

Matteüs 27: 46

Johannes 19: 26-27

Lukas 23: 46

Johannes 19: 30

# 30 Volg mij!

## Uit het hoofd

Waarom wordt Thomas 'ongelovige' Thomas genoemd?	1	Omdat hij eerst wil zien, voordat hij gelooft.
Wat is de uitroep van Thomas als hij de opgestane Jezus ziet?	2	Mijn Heere en mijn God!
Hoe wordt het meer van Tiberias ook wel genoemd?	3	Meer van Gennesaret, meer van Galilea.
Wat vraagt Jezus drie keer aan Simon Petrus?	4	Simon, houd je van mij?

## Rond lijden en sterven

1. Judas verraadt Jezus.
2. Jezus zweet bloed in de hof.
3. Jezus wast de handen van de discipelen.
4. Op het bordje staat: dit is koning Jezus.
5. Doden worden levend door het sterven van Jezus.
6. De tempel breekt in tweeën.
7. Pilatus koopt een graf voor Jezus.
8. Johannes moet voor Maria zorgen.
9. Jezus vraagt vijf keer of Petrus van Hem houdt.
10. Tussen Pasen en Pinksteren zitten 50 dagen.

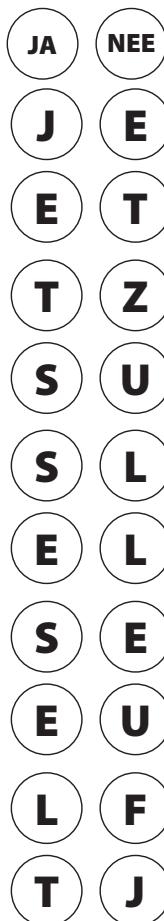

Als je de foute antwoorden wegstreept heb je twee woorden.  
Schrijf nog maar een keer op.



**MEMCOTJE**

Zalig zijn zij die niet  
gezien zullen hebben  
en toch zullen geloven

Johannes 20: 29

## 30 Volg mij!



Stel je voor dat je daar ook samen met Jezus mocht eten.  
Wat zou je Hem dan allemaal gevraagd hebben?

.....

.....

.....

.....

.....

.....

# 31 Ik ben bij jullie!

## Uit het hoofd

Wat belooft Jezus voor zijn Hemelvaart?	1	De Heilige Geest zal komen.
Waarom zijn er met Pinksteren zoveel mensen in Jeruzalem?	2	Omdat het oogstfeest gevierd wordt.
Wat betekent discipel?	3	Leerling.
Wat betekent apostel?	4	Boodschapper.

## De twaalf

Schrijf de namen van de discipelen goed op.

**MEMOOTJE**

Maar u zult de kracht van de Heilige Geest ontvangen, Die over u komen zal; ken u zult Mijn getuigen zijn.

Handelingen 1: 8

## 31 Ik ben bij jullie!



Jezus belooft aan zijn leerlingen de Heilige Geest.  
Wat doet de Heilige Geest bij mensen?

.....

.....

.....

.....



.....

.....

.....

.....

# 32 Stempel van God

## Schatgraven in Handelingen

36 En terwijl zij onderweg waren, kwamen zij bij een plaats waar water was; en de kamerheer zei: Kijk, daar is water; wat verhindert mij gedoopt te worden? 37 En Filippus zei: Als u met heel uw hart gelooft, is het geoorloofd. En hij antwoordde en zei: Ik geloof dat Jezus Christus de Zoon van God is. 38 En hij liet de wagen stilhouden; en zij daalden beiden, zowel Filippus als de kamerheer, af in het water en hij doopte hem.

Handelingen 8

Uit het verhaal over de belevenissen van diaken Filippus:

1. Waarom mag de kamerheer gedoopt worden?

.....

2. Wat is de belijdenis van de kamerheer?

.....

12 En een zekere Ananias, een godvruchtig man, die leefde volgens de wet en met een goed getuigenis van alle Joden die daar woonden, 13 kwam naar mij toe, ging bij mij staan en zei tegen mij: Saul, broeder, word weer ziende! En op hetzelfde moment kon ik hem zien. 14 En hij zei: De God van onze vaders heeft u voorbestemd om Zijn wil te kennen en de Rechtvaardige te zien en de stem uit Zijn mond te horen, 15 want u moet voor Hem bij alle mensen getuige zijn van wat u hebt gezien en gehoord. 16 En nu, waarom aarzelt u? Sta op, laat u dopen en uw zonden afwassen onder aanroeping van de Naam van de Heere.

Handelingen 22

Uit het verhaal van Paulus over zijn bekering:

3. Wat moet Paulus doen om gedoopt te worden?

.....

.....

.....

4. Wat zal er gebeuren bij de doop van Paulus?

.....

.....

.....

.....





## 32 Stempel van God

Plak op deze pagina foto's van je eigen doop of van de doop van een familielid of kennis en schrijf er een kort verhaaltje of maak er een tekening bij.

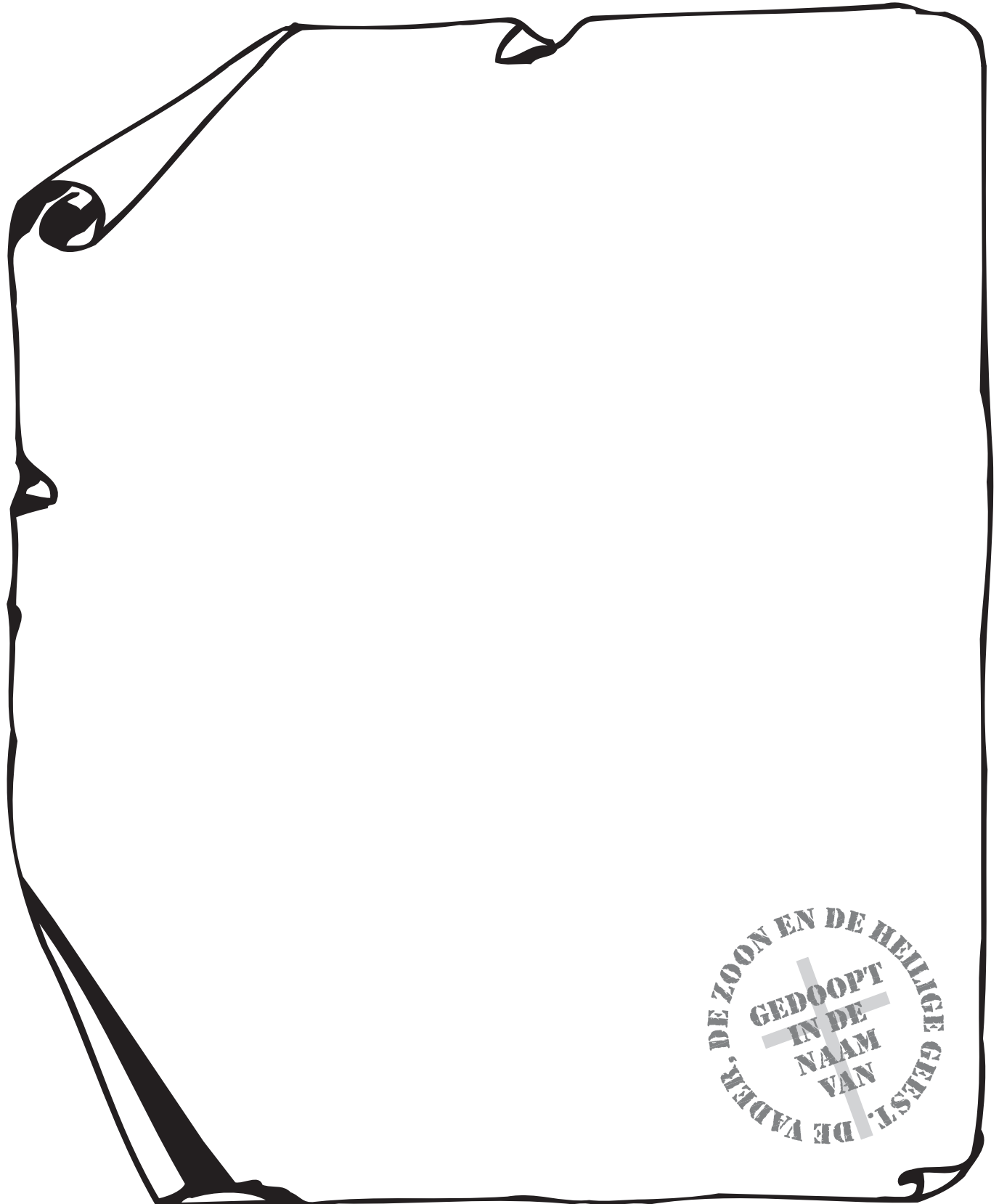

# 33 Vriendschap

## Uit het hoofd

Wie hadden in de tijd van Saul een geweldige vriendschap?	1	David en Jonathan.
Voor wie moet David vluchten?	2	Koning Saul.
Wat doen drie helden uit vriendschap, voor David?	3	Ze halen water uit de put van Bethlehem.
Wat doet David met het water?	4	Hij gooit het op de grond.

## Hoeveel?

Maak zoveel mogelijk woorden uit **V R I E N D S C H A P**

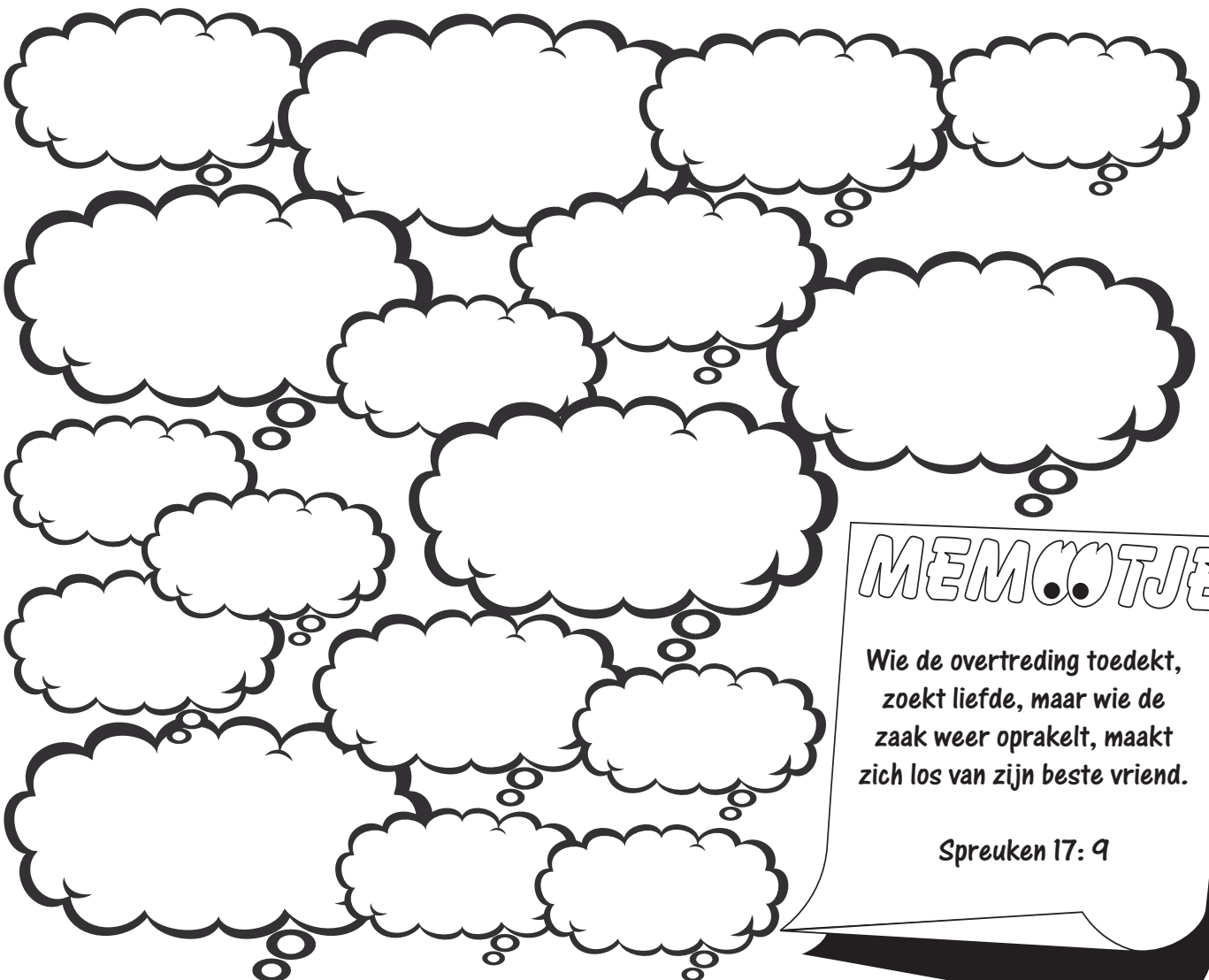

### MEMCOTJE

Wie de overtreding toedekt,  
zoekt liefde, maar wie de  
zaak weer oprakelt, maakt  
zich los van zijn beste vriend.

Spreuken 17: 9

## 33 Vriendschap

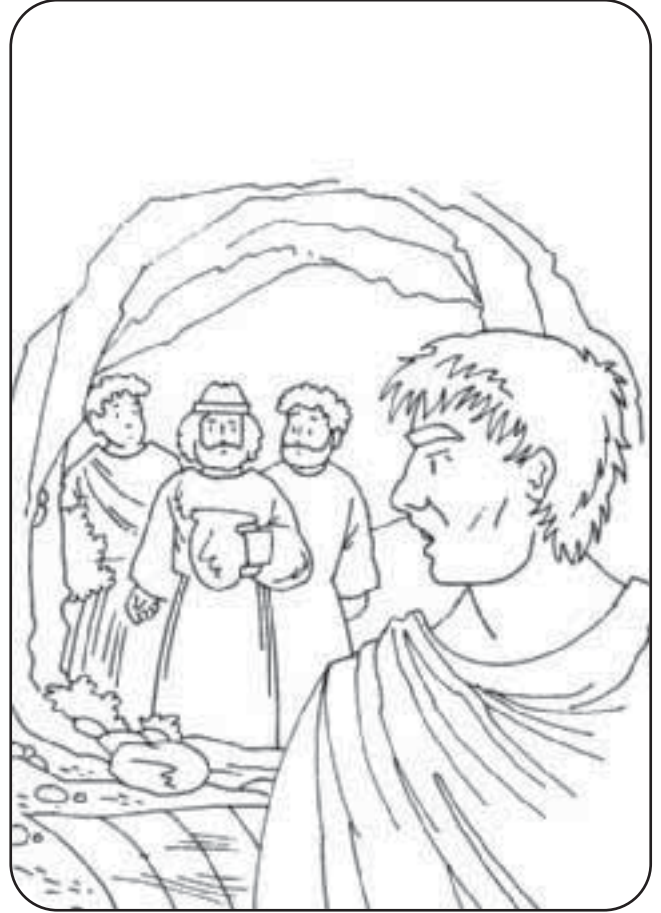

Waarom wilde David het water niet drinken? Zijn vrienden hadden het toch met gevaar voor hun leven gehaald?

.....

Welke dingen zou jij doen voor jouw vriend of vriendin?

.....

.....

.....



# 34 Wonder boven wonder

## Schatgraven over dieren

God heeft alle dieren geschapen. Dat lees je in het eerste hoofdstuk van de Bijbel. Adam gaf daarna de dieren namen naar 'hun aard'. Dat betekent: hoe ze zich gedragen. Een vos is slim, een beer is sterk en een leeuw gedraagt zich als een koning.

De volgende vragen gaan over 'de aard' van de dieren. Probeer antwoord op de vragen te geven.

Bij de berg Sinai in de woestijn zegt God tegen zijn volk: 'U hebt zelf gezien wat Ik met de Egyptenaren gedaan heb en hoe Ik u op arendsvleugels gedragen en u bij Mij gebracht heb.' (Exodus 19: 4)

1. Hoe beschermt een adelaar zijn kinderen?

.....

2. Waarom vergelijkt God zich hier met een arend?

.....

3. Wat wil Hij hiermee tegen zijn volk zeggen?

.....

Jezus wordt vaak 'het lam van God' genoemd.

4. Waarvoor wordt in het Oude Testament een lam gebruikt?

.....

5. Waarom wordt Jezus 'het lam' genoemd?

.....

Jezus noemt de mensen die Hem volgen: mijn schapen.

6. Waarom noemt Jezus hen schapen?

.....

7. Als jij een schaapje van Jezus bent, wat is Jezus dan voor jou?

.....

Ezels komen ook vaak in de Bijbel voor. Ze worden vaak gebruikt als lastdier of als rijdier. Als Jezus vlak voor zijn sterven Jeruzalem binnenkomt, rijdt hij op een ezel.

8. Waarom rijdt Jezus op een ezel en niet op een paard?

.....

**MEMCOTJE**

**HEERE, onze Heere,  
hoe heerlijk is Uw Naam  
op de hele aarde!**

**Psalm 8: 2**

## 34 Wonder boven wonder

Dieren hebben ook gevoel. Door goed voor dieren te zorgen voelen ze zich plezierig.  
Hoe kun jij goed voor de volgende dieren zorgen?

Ik zorg goed voor een paard, door

.....  
.....  
.....



Ik zorg goed voor een konijn, door

.....  
.....  
.....



Ik zorg goed voor een hond, door

.....  
.....  
.....



Ik zorg goed voor een schildpad, door

.....  
.....  
.....



Ik zorg goed voor een vogel, door

.....  
.....  
.....



# 35 Je mag er zijn!

## Uit het hoofd

Wat roept Bartimeüs als hij hoort dat Jezus voorbij komt?	1	'Jezus, Zoon van David, ontferm u over mij!'
Wat doet Bartimeüs als hij weer kan zien?	2	Hij gaat Jezus volgen.
Hoe komt de verlamde man bij Jezus?	3	Vier vrienden laten hem op een bed door het dak zakken.
Welk wonder doet Jezus als eerste bij de verlamde man?	4	Hij vergeeft de zonden.

## Genezingen

In de bijbel staan heel veel wonderen van Jezus. Hij geneest heel veel mensen als Hij op aarde is. Hieronder zie je een aantal genoemd. Kun jij opschrijven welke woorden er staan?

Als je goed kijkt zie je dat de eerste en de laatste letter steeds op de juiste plek staat. De andere letters staan door elkaar.

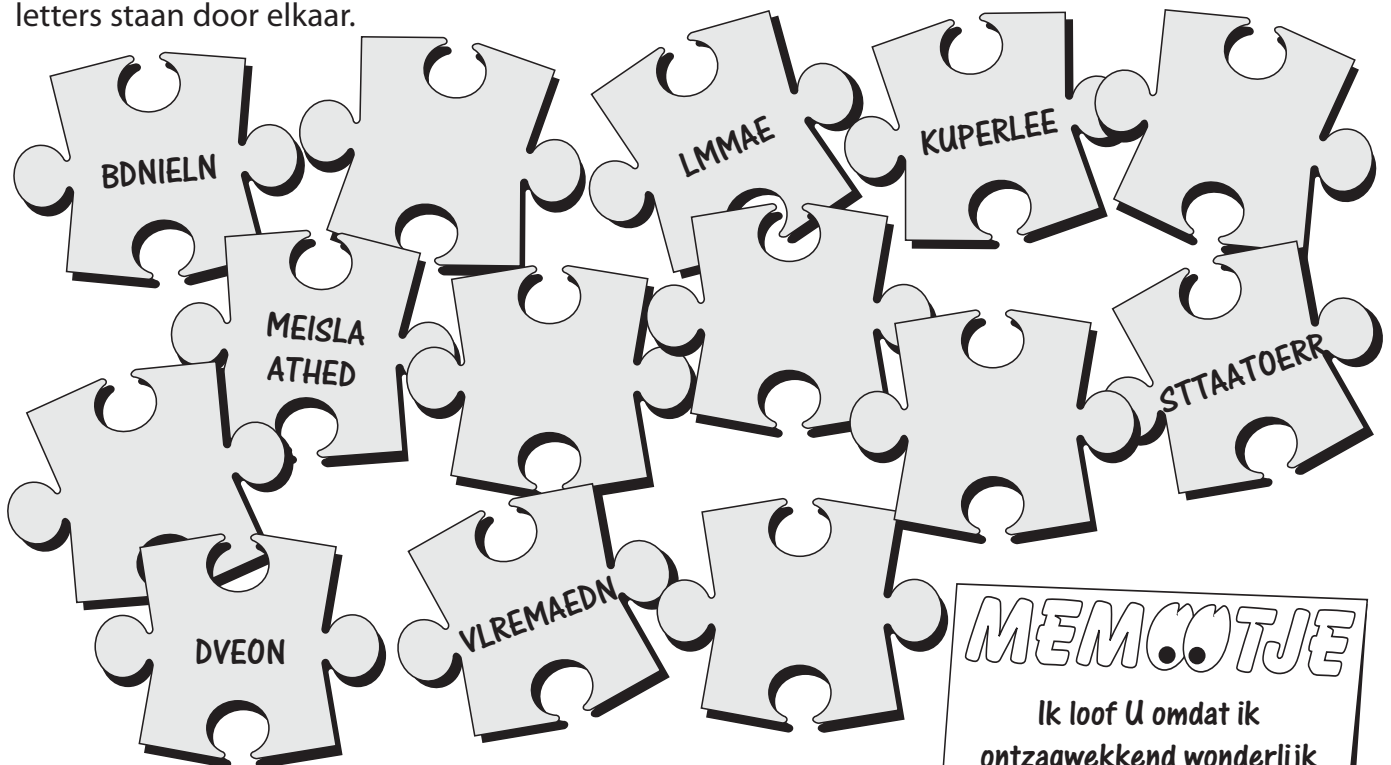

Zoek maar eens uit wat hier staat.



# 35 Je mag er zijn!

## Ik kan best helpen

Schrijf op hoe je deze kinderen kunt helpen.



.....  
.....



.....  
.....



.....  
.....

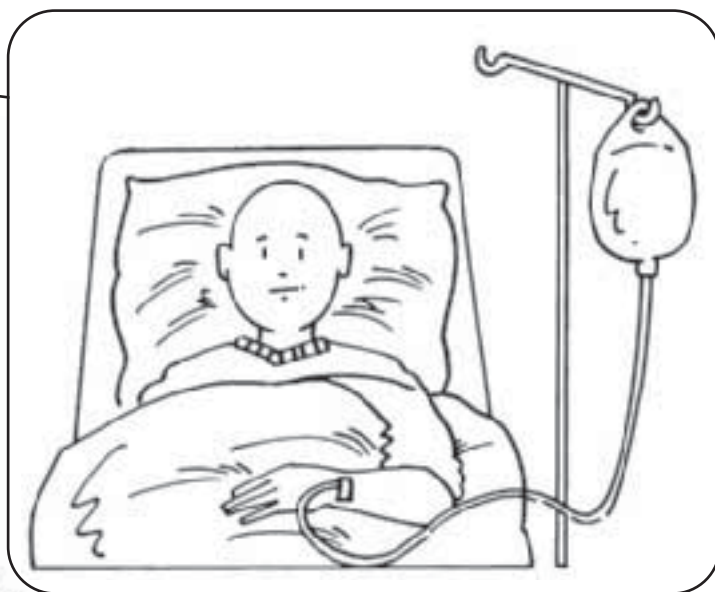

.....  
.....

# 36 Samen God dienen

## Schatgraven naar zegen

8 Onze hulp is in de Naam van de HEERE,  
Die hemel en aarde gemaakt heeft.

Psalm 124: 8

22 En de HEERE sprak tot Mozes:

23 Spreek tot Aäron en zijn zonen: Zo moet u de Israëlieten zegenen, door tegen hen te zeggen:

24 De HEERE zegene u en behoede u!

25 De HEERE doe Zijn aangezicht over u lichten en zij u genadig!

26 De HEERE verheffe Zijn aangezicht over u en geve u vrede! 27 Zo moeten zij Mijn Naam op de Israëlieten leggen; en Ik, Ik zal hen zegenen.

Numeri 6

11 Ten slotte, broeders, wees blij, word toegerust, laat u aansporen, wees eensgezind, leef in vrede.  
En de God van de liefde en van de vrede zal met u zijn.

12 Groet elkaar met een heilige kus. Al de heiligen groeten u.

13 De genade van de Heere Jezus Christus en de liefde van God, en de gemeenschap van de Heilige Geest zij met u allen. Amen.

2 Kor. 13

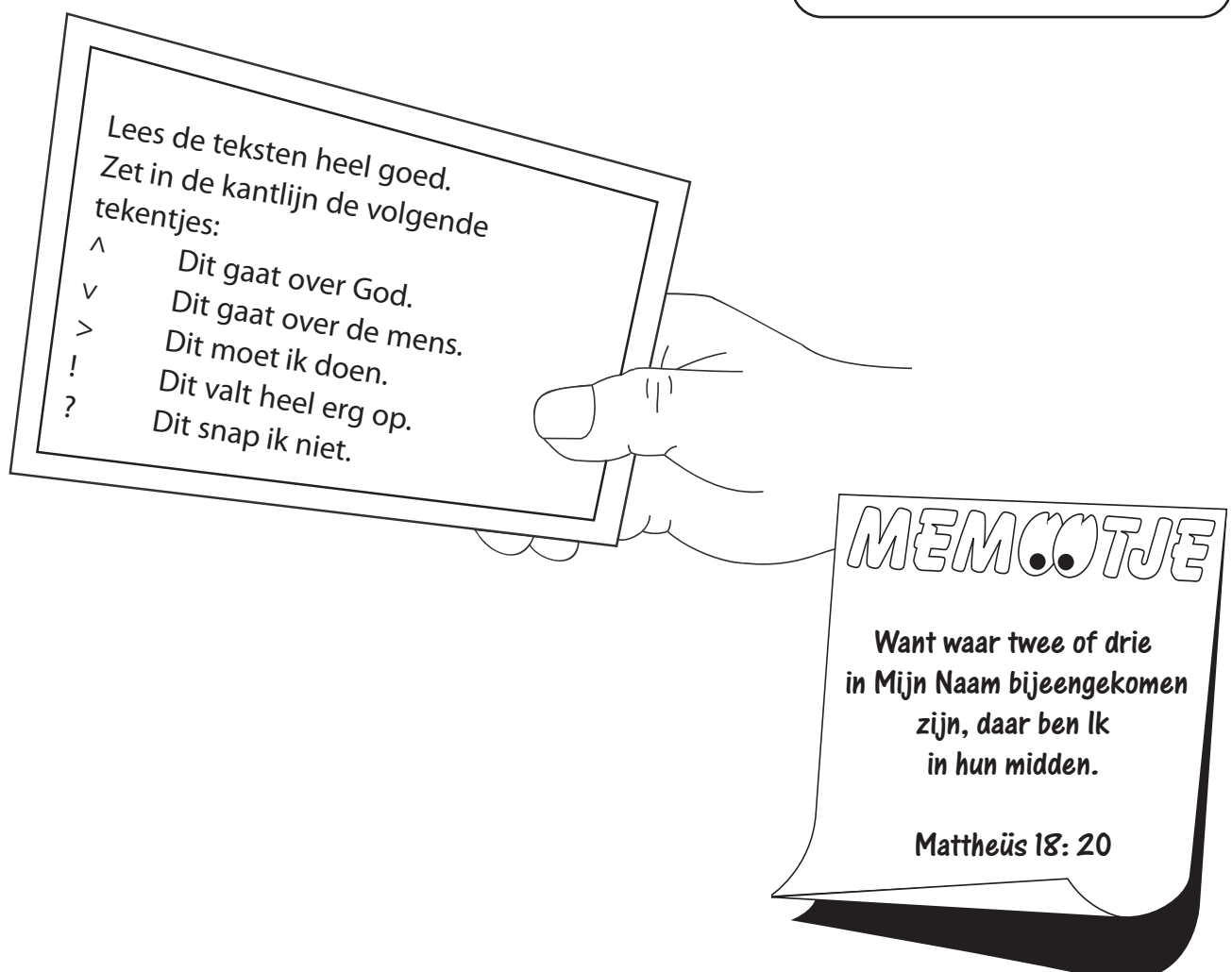



## 36 Samen God dienen

### Interview

Ga eens drie mensen (je vader of je moeder, je broer of zus, of een kennis) interviewen over de kerkdienst.

Stel hun steeds twee vragen;

- Wat vind je het leukste en mooiste van een kerkdienst?
- Wat vind je het belangrijkste van een kerkdienst?

Schrijf de antwoorden hieronder op.

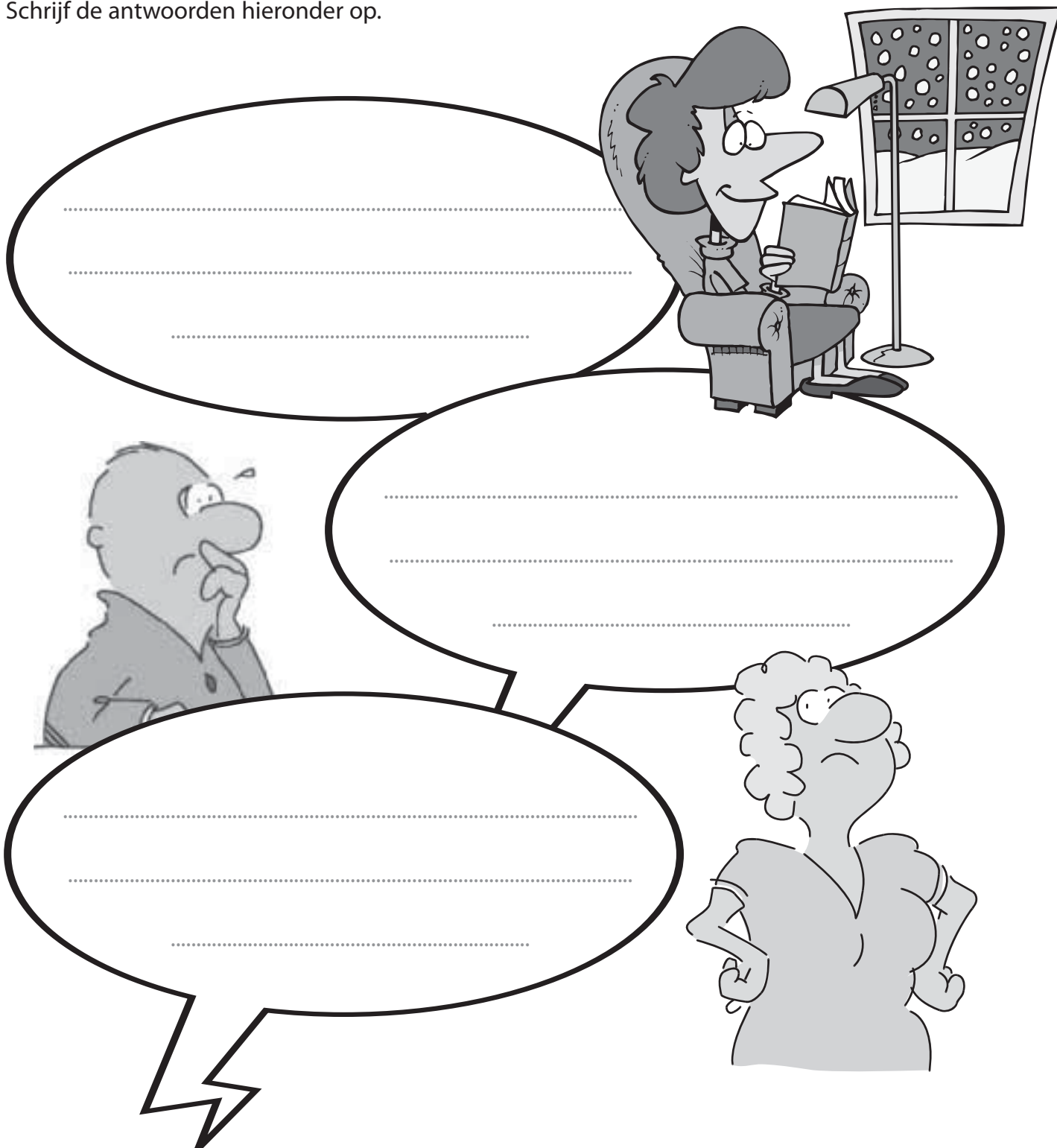

# 37 Gelukkig zijn

## Schatgraven in Mattheüs

13 U bent het zout van de aarde; maar als het zout zijn smaak verloren heeft, waarmee zal het gezouten worden? Het deugt nergens meer voor dan om weggeworpen en door de mensen vertrapt te worden.

14 U bent het licht van de wereld. Een stad die boven op een berg ligt, kan niet verborgen zijn.

15 En ook steekt men geen lamp aan en zet die onder de korenmaat, maar op de standaard, en hij schijnt voor allen die in het huis zijn.

16 Laat uw licht zo schijnen voor de mensen, dat zij uw goede werken zien en uw Vader, Die in de hemelen is, verheerlijken.

Mattheüs 5: 13-16

1. In een koninkrijk regeert een koning. Wie is de koning van het Koninkrijk van de hemel?

2. Jezus heeft vaak over zijn koninkrijk verteld. Hoe de mensen daar zouden moeten leven. Maar Hij wil graag dat we hier op aarde al een stukje van dat koninkrijk kunnen zien. Daarom wil Hij graag dat je een 'voorbeeld' bent. Wat bedoelt Jezus daarmee?

3. Wanneer je geen zout in je eten gebruikt is het flauw. Zout versterkt de smaak van het eten. Waarom vergelijkt Jezus jou met 'zout'?

4. Waarom kan een stad op een berg niet verborgen blijven?

5. Waarom zet je een lamp niet onder een korenmaat (soort emmer)?

6. Jezus wil dat je een licht bent. Waarom gebruikt Jezus hier het voorbeeld van een licht?

7. Wat hebben de Tien geboden met het Koninkrijk van de hemel te maken?

## MEMCOTJE

U zult liefhebben de Heere, uw God, met heel uw hart en met heel uw ziel en met heel uw verstand. Dit is het eerste en het grote gebod. En het tweede, hieraan gelijk, is: U zult uw naaste liefhebben als uzelf.

Mattheüs 22: 37-40

# 37 Gelukkig zijn

## Je mag niet – Je mag wel – Let op!

In het verkeer heb je veel verschillende verkeersborden.  
Tekent of schrijf bij de borden wat past bij de 10 geboden.

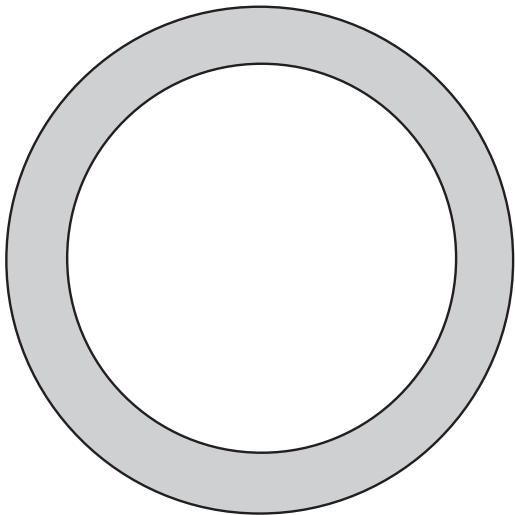

.....

.....

.....

.....

.....

.....

.....

.....

.....

.....

.....

.....

.....

.....

.....

.....

.....

.....

.....

.....

.....

.....

.....

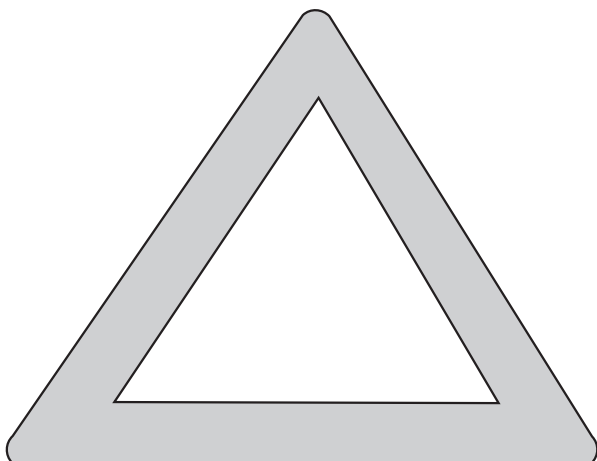
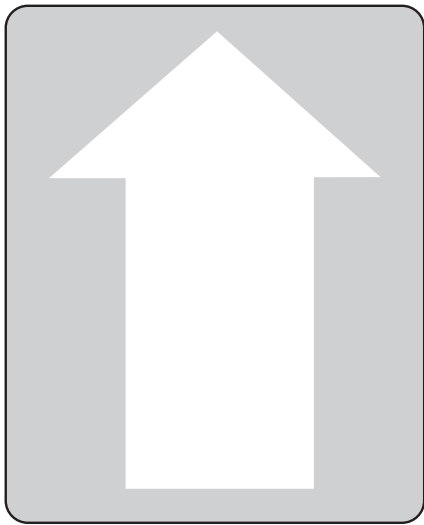

## 38 Mag ik mij even voorstellen?

### Schatgraven in Mattheüs

14 Want het is als iemand die naar het buitenland ging, zijn eigen slaven bij zich riep en hun zijn bezittingen toevertrouwde. 15 En aan de een gaf hij vijf talenten, aan de ander twee en aan de derde één, ieder naar zijn bekwaamheid, en hij reisde meteen weg. 16 Hij die de vijf talenten ontvangen had, ging weg en handelde daarmee en hij verdiende vijf andere talenten erbij. 17 Evenzo verdiende degene die de twee talenten ontvangen had, er nog twee bij. 18 Maar die het ene ontvangen had, ging weg en groef een gat in de aarde en verborg het geld van zijn heer. 19 Na lange tijd kwam de heer van die slaven terug en hield afrekening met hen. 20 En degene die de vijf talenten ontvangen had, kwam en bracht nog vijf talenten bij hem, en hij zei: Heer, vijf talenten hebt u mij gegeven; zie, nog vijf talenten heb ik aan winst gemaakt. 21 Zijn heer zei tegen hem: Goed gedaan, goede en trouwe slaaf, over weinig bent u trouw geweest, over veel zal ik u aanstellen; ga in, in de vreugde van uw heer. 22 En degene die de twee talenten ontvangen had, kwam ook naar hem toe en zei: Heer, twee talenten hebt u mij gegeven, zie, twee andere talenten heb ik aan winst gemaakt. 23 Zijn heer

zei tegen hem: Goed gedaan, goede en trouwe slaaf, over weinig bent u trouw geweest, over veel zal ik u aanstellen; ga in, in de vreugde van uw heer. 24 Maar hij die het ene talent ontvangen had, kwam ook en zei: Heer, ik wist dat u een streng man bent, omdat u maait waar u niet gezaaid hebt, en inzamelt van de plaats waar u niet gestrooid hebt. 25 En ik ben bevreesd weggegaan en heb uw talent verborgen in de aarde; zie, hier hebt u het uwe. 26 Maar zijn heer antwoordde en zei tegen hem: Slechte en luie slaaf, u wist dat ik maai waar ik niet gezaaid heb en van de plaats inzamel waar ik niet gestrooid heb. 27 Dan had u mijn geld aan de bankiers moeten geven, en ik zou bij mijn komst het mijne met rente teruggekregen hebben. 28 Neem daarom het talent van hem af en geef het aan hem die de tien talenten heeft. 29 Want ieder die heeft, aan hem zal gegeven worden, en hij zal overvloedig hebben; maar van hem die niet heeft, van hem zal afgenomen worden ook wat hij heeft. 30 En werp de onnutte slaaf uit in de buitenste duisternis; daar zal men jammeren en tandenknarsen. (Mattheüs 25: 14-30)



## 38 Mag ik mij even voorstellen?

Deze vier mensen vertellen  
allemaal iets over God.  
Vul de spreekwolken  
maar in.

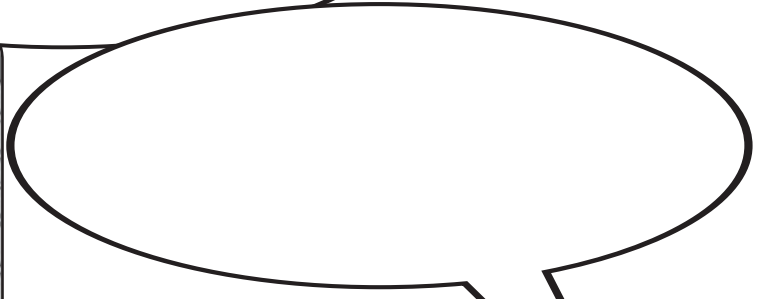
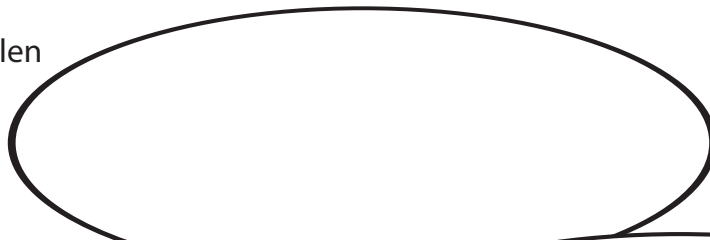

### MEMCOTJE

Want ieder die heeft, aan hem  
zal gegeven worden, en hij zal  
overvloedig hebben; maar van  
hem die niet heeft, van hem zal  
afgenomen worden  
ook wat hij heeft

Mattheüs 25: 29



# 39 Geef ons brood

## Schatgraven in Mattheüs

32 En Jezus riep Zijn discipelen bij Zich en zei: Ik word innerlijk met ontferming bewogen over de menigte, omdat zij al drie dagen bij Mij gebleven zijn, en zij hebben niets wat zij kunnen eten; Ik wil hen niet nuchter wegsturen, opdat zij onderweg niet bezwijken. 33 En Zijn discipelen zeiden tegen Hem: Waar halen wij in een afgelegen plaats zoveel broden vandaan dat wij zo'n grote menigte kunnen verzadigen? 34 En Jezus zei tegen hen: Hoeveel broden hebt u? Zij zeiden: Zeven, en enkele visjes. 35 En Hij gaf de menigte de opdracht op de grond te gaan zitten. 36 En Hij nam de zeven broden en de vissen, en nadat Hij rgedankt had, brak Hij ze en gaf ze aan Zijn discipelen; en de discipelen gaven ze aan de menigte. 37 En zij aten allen en werden verzadigd. En zij raapten het overschot van de stukken brood op, zeven manden vol. 38 Zij die daar gegeten hadden, waren vierduizend mannen, de vrouwen en kinderen niet meegeteld. 39 En nadat Hij de menigte had weggestuurd, ging Hij in het schip en kwam in het gebied van Magdala.

Mattheüs 15: 32-39

Schrijf op wat deze woorden betekenen:

Met ontferming bewogen = .....

Bezwijken = .....

Afgelegen plaats = .....

Verzadigd = .....

Vrouwen en kinderen niet meegeteld = .....



# MEMOOTJE

Onze Vader, Die in de hemelen zijt.  
Uw Naam worde geheiligd.  
Uw Koninkrijk kome.  
Uw wil geschiede,  
zoals in de hemel zo ook op de aarde.  
Geef ons heden ons dagelijks brood.  
En vergeef ons onze schulden,  
zoals ook wij vergeven onze schuldenaren.  
En leid ons niet in verzoeking,  
maar verlos ons van de boze.  
Want van U is het Koninkrijk  
en de kracht  
en de heerlijkheid,  
tot in eeuwigheid. Amen.

Mattheüs 6: 9-13





# 40 Dank U wel!

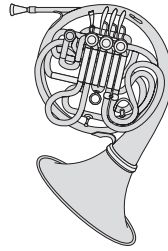

**Lieve Vader,**

Ik wil U bedanken voor

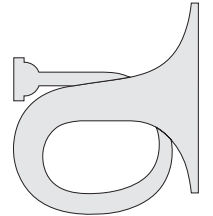
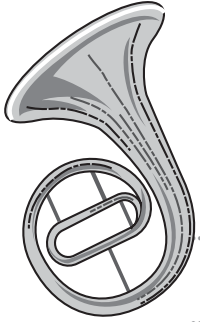

Ook wil ik U bedanken voor

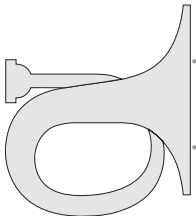
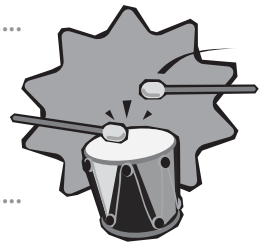

Vader dank U wel

**Amen**

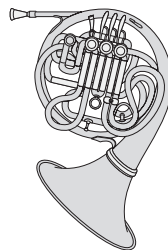

## **Opdrachtgever**

Gereformeerde Hogeschool afd. Pabo,  
Gereformeerd Pedagogisch Centrum

## **Realisatie**

Projectgroep Bijbelonderwijs

## **Projectmanagement**

Willem de Boer

## **Vormgeving en illustraties**

Michel de Boer, Andijk

## **Eindredactie**

Roel Wimmenhove

Redactie HSV:

Mathilde Kremer an Roel Wimmenhove

## **Dankbetuiging**

Elise Walinga (Amsterdam)

## **Foto's**

Michel de Boer (voorzijde omslag), Jaco Klamer (achterzijde omslag rechts), Ruben Timman (achterzijde omslag links)

## **Bijbeltekst**

De geciteerde bijbelteksten werden met toestemming van de Stichting Herzienestatenvertaling overgenomen uit de Herziene Staten Vertaling, © 2006 Jongbloed Heerenveen. ([www.herzienestatenvertaling.nl](http://www.herzienestatenvertaling.nl))

## **GIDS**

ISBN (NUR 746)

Eerste druk, eerste oplage

© GIDS, Zwolle

Eerste druk in HSV

© GIDS, Zwolle, januari 2009

Alle rechten voorbehouden. Niets uit deze uitgave mag

worden verveelvoudigd, opgeslagen in een geautomatiseerd gegevensbestand, of openbaar gemaakt, in enige vorm of op enige wijze, hetzij elektronisch, mechanisch, door fotokopieën, opnamen, of enig andere manier, zonder voorafgaande schriftelijke toestemming van de uitgever.

Voorzover het maken van kopieën uit deze uitgave is toegestaan op grond van artikel 16B Auteurswet 1912 jo het Besluit van 20 juni 1974, St.b. 351, zoals gewijzigd bij het Besluit van 23 augustus 1985, St.b. 471 en artikel 17 Auteurswet 1912, dient men de daarvoor wettelijk verschuldigde vergoedingen te voldoen aan de Stichting Reprorecht (Postbus 3060, 2130 KB Hoofddorp). Voor het overnemen van gedeelte(n) uit deze uitgave in bloemlezingen, readers en andere compilatiewerken (artikel 16 Auteurswet 1912) dient men zich tot de uitgever te wenden.